

BAKONYCSERNYE NAGYKÖZSÉG POLGÁRMESTERE
8056 Bakonycsernye, Rákóczi út 83.

☎: 22/413-001, Fax: 22/592-031
e-mail: pm.bakonycsernye@morterseg.hu

ELŐTERJESZTÉS

VP6-7.2.1.1-21 - „Külterületi helyi közutak fejlesztése” pályázat benyújtása, saját forrás biztosítása

Képviselő-testületi döntés időpontja: 2021.07. 09.

Előterjesztést tárgyalja: Képviselő-testület

Tisztelt Képviselő-testület!

Kiírásra került a VP6-7.2.1.1-21 – „Külterületi helyi közutak fejlesztése” elnevezésű pályázat.

A pályázat célja az önkormányzati tulajdonú, vagy önkormányzati vagyonkezelésben levő külterületi helyi közutak fejlesztése. A fejlesztés közvetlenül járul hozzá a vidéki térségekben élők életminőségének javításához, az alapvető szolgáltatások elérhetőbbé tételéhez, illetve megteremtéséhez, a földrajzi mobilitáshoz, mindezen keresztül pedig a térség gazdaságának fellendítéséhez.

A vidéki térségekben az utóbbi évtizedekben forrás hiányában a külterületi úthálózatok fejlesztését elhalasztották, elsősorban csak kisebb állapot javításokat eszközöltek. Ezért jelentős problémává nőtte ki magát az egyes külterületi közutak jelenlegi állapota, azoknak rossz minősége, esetleges hiánya.

A felhívás keretében az alábbi tevékenységek támogathatóak:

Önkormányzati tulajdonú vagy önkormányzati vagyonkezelésben lévő külterületi, helyrajzi számmal ellátott, már meglévő:

- a) földutak stabilizálása és/vagy alépítményének és szilárd burkolatának kialakítása;
- b) szilárd burkolattal rendelkező helyi közutak alépítményének és szilárd burkolatának felújítása és/vagy szélesítése, korszerűsítése.

A projekt maximálisan igényelhető támogatási összege: **300 millió Ft**

A maximális támogatás 95%-a vehető igénybe.

Javasoljuk a pályázat benyújtását a Bakonycsernye 0291/1, 0291/2 hrsz-ú külterületi ingatlanok felújítására.

Fekete Zoltán tervező a tervezői dokumentumokat és a költségvetést elkészítette. A tervezői költségbecslés alapján a felújítás várható tervezett költsége bruttó 216.032.290.-Ft. Sikeres

pályázat esetén így az önkormányzatnak 12.217.880.-Ft önrészt szükséges biztosítania a beruházás megvalósításához.

Kérem a napirendi pont megtárgyalását.

HATÁROZATTERVEZET

Bakonycsernye Nagyközség Önkormányzat Képviselő-testületének/2021.(.....) határozata VP-6-7.2.1.1-21 számú felhívásra pályázat benyújtása

Bakonycsernye Nagyközség Önkormányzat Képviselő-testülete Magyarország Kormányának a „Külterületi helyi közutak fejlesztése című, VP6-7.2.1.1-21 kódszámon meghirdetett felhívására pályázatot nyújt be a tulajdonában és kezelésében lévő bakonycsernye 0291/1 és 0291/2 hrsz-ú utak felújítása tárgyában a határozat mellékletét képező Fekete Zoltán tervező által 17/2021. tervszámon elkészített tervekben foglalt tartalommal.

Az Önkormányzat kijelenti, hogy a pályázat megvalósításához szükséges önrész a 2021. évi költségvetésében rendelkezésre áll. Amennyiben a pályázat pozitív elbírálásban részesül, de megvalósítása áthúzódik a következő költségvetési évre, úgy az önrész fedezetét a 2021. évi maradvány terhére, a 2022. évi költségvetésében biztosítja.

Felelős: polgármester

Határidő: azonnal

Bakonycsernye Nagyközség Önkormányzata
8056 Bakonycsernye, Rákóczi u. 83.

Turi Balázs Polgármester Úr részére!

Tárgy: Tervezői nyilatkozat

Tisztelt Polgármester Úr!

Alulírott Fekete Zoltán okleveles építőmérnök, a Magyar Mérnöki Kamara tagja, hatályos jogosultsággal rendelkező tervező, a **Bakonycsernye 0291/1,0291/2 hrsz. külterületi út kopóréteg felújításának terve vonatkozásában**, az alábbi nyilatkozatot teszem:

Mivel a tárgyi munka elvégzése során a meglévő szilárd burkolatok kerülnek felújításra, mely munkálatok sávszám-növekedést nem eredményeznek, valamint sem a vízelvezetés módjának megváltoztatásával, sem a forgalmi rend megváltoztatásával nem járnak, ezért a hatályos jogszabályok értelmében, a munka nem építési engedély köteles tevékenység.

Székesfehérvár, 2021. június 30.

Tisztelettel:



Fekete Zoltán
okleveles építőmérnök
közlekedési tervezőmérnök
MMK 07-0959 KÉ-K

TARTALOMJEGYZÉK

Bakonycsernye 0291/1,0291/2 hrsz. külterületi út
kopóréteg felújításának terve

1.	Műszaki leírás, Tervezői nyilatkozat	
2.	Átnézeti helyszínrajz	M =LN
3.1.	Helyszínrajz I.	M 1:500
3.2.	Helyszínrajz II.	M 1:500
3.3.	Helyszínrajz III.	M 1:500
3.1.0.	Meglévő állapot helyszínrajz I.	M 1:500
3.2.0.	Meglévő állapot helyszínrajz II.	M 1:500
3.3.0.	Meglévő állapot helyszínrajz III.	M 1:500
4.1.	Hossz-szelvény I.	M 1:500; 1:50
4.2.	Hossz-szelvény I.	M 1:500; 1:50
4.3.	Hossz-szelvény I.	M 1:500; 1:50
5.	Mintakeresztmetszelvények	M 1:50
6.	Keresztmetszelvények	M 1:100
7.	Tervezői Költségbecslés	

MŰSZAKI LEÍRÁS

Bakonycsernye 0291/1,0291/2 hrsz. külterületi út
kopóréteg felújításának terve

1. Előzmények:

Bakonycsernye Nagyközség Önkormányzata (8056 Bakonycsernye, Rákóczi u. 83.) megbízta Fekete Zoltán okleveles építőmérnököt (8000 Székesfehérvár, Kriványi u. 10.) Bakonycsernye 0291/1,0291/2 hrsz. külterületi út kopóréteg felújításához kapcsolódó közlekedési szakági műszaki tervdokumentáció.

Jelen tervdokumentáció a Bakonycsernye 0291/1 és 0291/2 hrsz ingatlanokon elhelyezkedő külterületi közút aszfaltburkolatának felújításához szükséges közlekedési szakági tervezésének elvégzésével foglalkozik.

Az útszakasz osztályba sorolását az e-UT 03.01.11 - Közutak tervezése (KTSZ) című utyi műszaki előírás szerint K.IV. egyéb közút ezt tovább pontosítva a Külterületi utak osztályozása (MAÚT 18. Tervezési útmutató: Mezőgazdasági utak tervezése 2.1. táblázata alapján, Gazdasági út, II. osztályú erdészeti feltáróút útkategóriába sorolható. Ennek megfelelően a főbb tervezési paraméterek:

- tervezési sebesség: $v_t = 20-40\text{km/h}$
- minimális körívsugár $R_{\min} = 45\text{m}$
- max. hosszesés: 10%
- minimális magassági lekerekítő ív - domború: $R_{\text{domború}} = \text{min. } 350\text{m}$
- minimális magassági lekerekítő ív - homorú: $R_{\text{homorú}} = \text{min. } 500\text{m}$
- minimális forgalmisáv szélesség = 3,0-3,5 m
- minimális padka szélesség = 1,0 m
- Minimális koronaszélesség: 5,0 m

2. Meglévő állapot:

A tervezési terület Bakonycsernye külterületi részén a Kisgyón elnevezésű, jelenleg erdőgazdasági célokra használt egykori bányászati területre vezet. A közút által feltárt terület egyedülálló természeti adottságokkal rendelkezik, melyek a Bakony ezen részébe ellátogató turisták számára közkedvelt uticél. A tervezési szakasz végénél több turistaútvonal keresztezése is található, illetve a turisták fogadására kulcsosházak állnak rendelkezésre.

A felújítás tárgyát képező útszakasz erdős, hegyvidéki környezetben halad.

Az út építésének pontos időpontjáról nem áll rendelkezésünkre információ, azonban annyit megtudtunk, hogy már az 1920-as években ez a kiépített út vezetett a Kisgyónban akkoriban üzemelő bányához, illetve az ott lakó kb. 100 család alkotta közösséghez. A bányaművelés 1972 évben végleg megszűn, ekkor kezdődött meg a jelen terv tárgyát képező út műszaki állapotának rohamos romlása, mivel gyakorlatilag azóta átfogó útfelújítás nem volt, és a karbantartási munkálatokra is csak nagy ritkán kerülhetet sor az amúgy is szűkösen rendelkezésre álló pénzügyi források miatt.

Az út kétirányú forgalom lebonyolítására épült, egy forgalmisáv szélességére alkalmas 4,5-4,3 m széles aszfalt burkolattal. Jelenleg az út burkolata rendkívül rossz műszaki állapotban van, mivel jelentős felületen kikátyúsodott, illetve a meglévő aszfalt burkolat lepergése és a burkolat szélének töredezettsége jellemzi. Az út melletti padka felhízott, illetve az út melletti sűrű növényzet miatt a burkolatszélét is szakaszosan földes anyag borítja. Az út mellett a jobb oldalon szakaszosan földárok húzódik, mely az út vízelvezetését biztosítja, azonban ezek tisztítása indokolt. A jobb oldali árkokban összefolyó vizeket az útburkolat alatti átereszek vezeték át a bal oldalon húzódó levezető vízfolyásba. Az út egész évben járható. Alapréteg teherbírásából eredő problémák lokálisan lehettek fel.

Az útszakaszon jelenleg 40 km/órás sebességkorlátozás van érvényben.

Meglévő közművek:

Az e-közmű rendszerben kapott adatszolgáltatás alapján az alábbi közművek találhatóak a tervezési területen:

- Fejérvíz Zrt. kezelésében lévő ivóvíz hálózat,
- ÉDÁSZ Zrt. kezelésében lévő, kis és közepes feszültségű elektromos légvezeték hálózat,
- Magyar Telekom Nyrt. kezelésében lévő gyengeáramú léges és földkábel hálózat,

A területről részletes geodéziai felmérés készült, melyet Kiss Iván geodéta készített. A terveken szereplő magasságok Balti tenger szintje feletti.

3. Helyszínrajzi kialakítás:

A tervezési paraméterek:

Koronaszélesség: 6,3 – 6,5 m

Sávok száma: 1

Burkolatszélesség: 4,3 – 4,5 m

Felújítással érintett útszakasz hossza: 2347 m

Az útszakasz egyéb műszaki paraméterei:

Az útszakaszon híd és egyéb műtárgy nem létesül,

Az út pályaszerkezetét bazaltkő alapréteg és aszfalt kopóréteg alkotja,

Az út melletti útsatlakozások, leágazások száma: 8 db, melyek a Béketelp u. kivételével, mind magánutak.

Az út mentén öblök, kitérők nem találhatóak, illetve elhelyezésükre sincsen mód a terepadottságok miatt. A szembetalálkozó járművek a tervezett stabilizált padkára lehúzódva biztonságosan ki tudják kerülni egymást.

A projekt keretében kerékpáros fejlesztések megvalósítását nem terveztük.

Az út fejlesztése során a külterületen található turisztikai célpontok megközelíthetősége javul. A szakaszos árok tisztításokkal, profilozásokkal az útszakasz vízelvezető képessége javul.

A közút 0+000 km szelvényét a Rózsa utcai csomópont középpontjában vettük fel. A felújítási szakasz kezdete a leromlott burkolt kezdetének vonalában a 0+024 km szelvényben található. Innen a felújítási szakasz a 2+371 km szelvényben a 0291/2 hrsz ingatlan telekhatárának vonaláig tart.

Az út melletti térkő járdaburkolatot a járdát határoló kiemelt szegély és kerti szegély-sor átépítésével a megváltozott útburkolat szintjéhez kell igazítani.

A közút helyszínrajzi és magassági vonalvezetésén nem áll módunkban jelentősen változtatni, a felújítással követjük a meglévő adottságokat. A felújítás során a meglévő aszfalt útburkolat kopórétegének felújítása történik.

A részletes geometriai kialakítást a Helyszínrajzok tartalmazzák.

4. Magassági kialakítás:

A tervezett magassági vonalvezetés kialakításakor a meglévő terep és a csatlakozó burkolatok magassági adatait vettük figyelembe, azokhoz csatlakozunk.

A meglévő aszfalt burkolatú úton vezetve a meglévő magassági viszonyokon nem állt módunkban jelentősen változtatni. A meglévő útburkolat lokális javítási munkáinak elvégzését követően, új 4 cm vastag kopóréteget terítünk, változó átl. 4,5 cm vastagságú kiegyenlítőrétegbeépítésével.

A részletes magassági kialakítást a Hossz-szelvények és a Keresztszelvények tartalmazzák.

5. Keresztmetszeti kialakítás:

burkolatszélesség:	0+000-0+820 között:	4,5m,
	0+820-0,830 között:	burkolatszélesség átmenet
oldalesés:	0+830-véig:	4,3m.
	0+000 – 0+460 között:	tetőszelvény 2,0-3,0%,
	0+460 – 0+560 között:	egyoldali jobbra 3,0-4,0%,
	0+560 – 0+740 között:	tetőszelvény 3,0%,
	0+740 – 0+860 között:	egyoldali jobbra: 3,5%,
	0+860 – 0+920 között:	tetőszelvény: 3,0%,
	0+920 – 1+040 között:	egyoldali jobbra 3,0-3,5%,
	1+040 – 1+160 között:	tetőszelvény: 3,0%,
	1+160 – 1+380 között:	egyoldali balra 3,0-4,0%,
	1+380 – 1+440 között:	tetőszelvény: 3,0%,
	1+440 – 1+500 között:	egyoldali jobbra 3,0%,
	1+500 – 1+720 között:	tetőszelvény: 3,0%,
	1+720 – 1+820 között:	egyoldali balra 3,0-4,0%,
	1+820 – 1+920 között:	egyoldali jobbra 2,0-3,0%,
	1+940 – 2+140 között:	tetőszelvény 2,0-3,0%,
	2+140 – 2+300 között:	egyoldali jobbra 3,0-4,0%,
2+300 – végig:	tetőszelvény: 2,0%.	

Az oldalesések tekintetében mindvégig igazodunk a meglévő adottságokhoz.

Az alkalmazandó pályaszerkezetek:

Kopóréteg felújítás:

- 4 cm AC-11 kopó aszfaltréteg,
- változó vastagságú átl. 4,5 cm AC-11 kopó aszfalt kiegyenlítőréteg,
- bitumenemulziós kellősítés
- meglévő pályaszerkezet.

Új pályaszerkezet építése (2+300-2+371):

- 4 cm AC-11 kopó aszfaltréteg,
- 7 cm AC-22 kötő aszfaltréteg,
- 20 cm M56 alapréteg,
- 20 cm M56 fagyvédő, javítóréteg,

Lokális alaprétegjavítás:

- 4 cm AC-11 kopó aszfaltréteg,
- változó vastagságú átl. 4,5 cm AC-11 kopó aszfalt kiegyenlítőréteg,
- 5 cm AC-11 kötő aszfaltréteg,
- 20 cm M56 alapréteg,
- 20 cm M56 fagyvédő, javítóréteg,

Kátyúzás:

A meglévő burkolati hibák körülvágását, tisztítását és az alapréteg kiegyenlítését követően, 5 cm vtg. AC-11 kötő aszfaltréteg beépítésével történik.

Térkő járda:

- 6 cm szürke térkő,
- 3 cm NZ 0/4 fektetőágyazat,
- 20 cm M22 alapréteg.

A felújított aszfaltburkolat mellett a padkák lenyesését követően 1,0 – 1,0 m széles, 15 cm vtg. M22 mechanikailag stabilizált padkát építünk. A padkák 5%-os oldaleséssel készülnek.

A tervezési területen a szegélyeket szabványos előregyártott beton szegélyekből kell megépíteni. Az útburkolat mellett a szegélyek 12 cm kiállással készülnek. A utak, járdák burkolatát a megváltozott burkolatmagassághoz kell igazítani.

A pontos magassági kialakítást a Hossz-szelvények és a Keresztszelvények tartalmazzák.

A leírt rétegvastagságok megfelelnek az ÚT 2-3.302:2010 útügyi műszaki előírásban foglaltaknak.

6. Vízvezetés:

A tervezéssel érintett útszakaszon a vízvezetés nyílt földárkokkal van megoldva.

A 0+032 km szelvényben jobb oldalon lévő víznyelő fedlapját a megváltozott burkolat szintjére kell igazítani.

A felújítási munkálatok során a 0+024 - 0+446,5 km szelvények között jobb oldalon húzódó árkot tisztítani, profilozni szükséges. Az árokban a 0+056 – 0+061,5 km szelvény között lévő meglévő áteresztési szintjét korrigálni kell a vízvezetés biztosítása érdekében, ezért azt átépítjük, majd függőleget előfejekkel zárjuk le. Az alvizi oldalon lévő előfejen lévő korlátot vissza kell építeni, amennyiben a bontott anyag visszaépítése nem lehetséges, újat kell beépíteni.

A 0+101 km szelvény környezetében jobb oldalon lévő gyalogos bejáró alatti átereszt ki kell cserélni D50 cm méretűre. Az átereszt fölötti betonjárda burkolatát helyre kell állítani.

A 0+106,5 km szelvényben jobb oldalon található távközlési oszlop állékonyságának biztosítása érdekében 2,0m hosszan D=50cm átmérőjű átereszt építünk az árokba, melyet mindkét végén függőleges előfejekkel határolunk.

A Béketelep u. alatti átereszt lezáró függőleges előfejeket ki kell cserélni, valamint felvizi oldalon az árkot 5,0 m hosszan burkolni szükséges, melyhez csatlakoztatni kell a Béketelep utcából érkező burkolt árokszakaszt. Az árkot betonlappal kell burkolni, egy lap fenékszélességgel és két lapsor oldalmagassággal.

A 0+176,9-180,9 km szelvényben lévő átereszt mindkét végén függőleges előfejjel kell határolni. Az árokszakaszban lévő átereszeket ki kell tisztítani.

Az árokba és a padkába eső növényzetet, fákat, cserjéket ki kell irtani.

A 0+820 km szelvényben az út alatt lévő D= 60 cm átmérőjű beton csőáteresz ki kell cserélni, valamint mindkét végén függőleges előfejekkel kell határolni. Az alvízi oldalon a lefolyó vizet bejutását a közeli vízfolyásba biztosítani kell.

Az átereszt környezetében a 0+817 – 0+940 km szelvények között a jobb oldalon tisztítani, profilozni kell. Az árokszakaszban lévő átereszeket ki kell tisztítani. Az árokba és a padkába eső növényzetet, fákat, cserjéket ki kell irtani.

Az 1+682 km szelvényben az út alatti átereszt ki kell tisztítani, valamint felvizi oldalon a meglévő terméskő burkolatot és iszapfogó ládát ki kell tisztítani és ki kell fugázni. Alvízi oldalon a kifolyásnál lévő árokszakaszt a befogadóig vízépítési kőszórással kell ellátni az erózió megakadályozására. Az árokba és a padkába eső növényzetet, fákat, cserjéket ki kell irtani.

7. Forgalmi rend kialakítás:

Az útszakaszon jelenleg 40 km/órás sebességkorlátozás van érvényben, azonban a táblák egy részét az utóbbi években ellopták. A felújítást követően a 40 km/órás sebességkorlátozást szabályozó táblarendszert helyreállítjuk új táblák kihelyezésével, valamint a turisták jelentette gyalogosforgalomra figyelmeztető „Gyalogosok” (KRESZ 95/a. ábra) veszélyt jelző táblákat helyezünk ki, alatta a veszélyes útszakasz hosszát jelző kiegészítő táblákkal.

Az útszakaszon lévő rossz műszaki állapotú jelzőtáblákat ki kell cserélni. Az útcsatlakozásokban új „Elsőbbségadás kötelező” (KRESZ 9. ábra) jelzőtáblákat helyezünk el az elsőbbségi viszonyok egyértelmű meghatározására.

A táblák pontos helyét a Helyszínrajz tartalmazza! Burkolati jel nem készül. A jelzőtáblákat szabványos fényvisszaverő fóliával kell készíteni.

8. Kertészeti munkák

A tervezett létesítmény mentén a padkára nőtt növényzetet ki kell irtani. Az úrszelvénybe nyúló fák lombzatát vissza kell nyesni.

8. Érintett közművek:

A helyszínrajzon az adatszolgáltatott közműveket ábrázoltam, és egyeztettem a közműkezelőkkel. A mellékelt jegyzőkönyvek tartalmát itt nem ismételem meg. A kivitelezés során a jegyzőkönyvekben rögzített előírásokat be kell tartani!

A tervezett burkolatba kerülő aknafedlapokat szintre kell igazítani. A sérült fedlapokat ki kell cserélni.

A külterületi útszakaszon új közvilágítás nem létesül.

9. Terület igénybevétel:

A kivitelezési munkálatok Bakonycserye Nagyközség Önkormányzatának kezelésében lévő közúton történnek. Az útszakasz a Bakonycserye 0291/1 és 0291/2 hrsz ingatlanokon helyezkedik el hivatalosan. A több mint 100 évvel ezelőtt megépített útszakasz helyenként letér a fenti ingatlanokról. A földhivatali nyilvántartás korrekcióját az elmúlt évtizedek alatt nem javították ki, ezért javasoljuk az ingatlanok határainak rendezését a jövőbeni félreértések és jogi anomáliák elkerülése érdekében. A javasolt új telekhatárokat a Helyszínrajzokon jelöltük.

10. Munkavédelmi fejezet:

Jelen műszaki terv a tervezéskor érvényben lévő és a jelen terv készítésére vonatkozó jogszabályok, szabályzatok, műszaki előírások figyelembevételével készült.

Az építendő létesítmények kialakítása, elhelyezése, a környező létesítményektől való védőtávolsága megfelel a vonatkozó munkavédelmi és környezetvédelmi előírásoknak.

A kivitelezés minden fázisában be kell tartani az általános érvényű és eseti munkavédelmi szabványokat, a 3/2002. (II.8.) és a 4/2002. (II.20.) SzCsM-EüM rendeleteket, a kivitelező vállalat munkavédelmi szabályzatában foglalt előírásokat, továbbá a kivitelezési technológiai utasításban szereplő munkavédelmi előírásokat.

A műszaki terv üzemelő, önkormányzati kezelésben lévő helyi közutat érint, ezért a munkavégzés során a közúti közlekedés és a közúton történő munkavégzés szabályait be kell tartani. Maradéktilanul be kell tartani a 20/1984 (XII.21.) KM. Rendeletet, a 3/2001. (I.31.) KöViM és a 4/2001. (I.31.) KöViM rendeletet, valamint az ÚT 1-1.145:2001 és az ÚT 2-1.119:2007 útügyi műszaki leírásokat.

A kivitelezés csak a munkaterület átadását követően kezdhető meg, melyre az összes érdekelteket meg kell hívni. A munkahely átadása egyben az üzemeltető kezelői nyilatkozata a munkavégzés megkezdhetőségére.

A munkaterület átvételétől a műszaki átadás befejezéséig az építés alatt álló útszakasz forgalmi rendjének biztosításáért a hatóságilag meghatározott és az építéshez előírt és elhelyezett közlekedésbiztonságot szolgáló forgalomtechnikai elemek, berendezések, (jelzőtáblák, korlátok, fényjelző készülékek, stb.) elhelyezéséért és meglétéért a kivitelező felelős.

A kivitelező vállalat köteles a munka megkezdése előtt a saját építési technológiájának megfelelő közúti elkorlátolási tervet készíteni és annak bevezetéséhez a közút kezelőjének hozzájáruló nyilatkozatát beszerezni.

A munkavédelmi tervfejezet előírásai a teljes munkaterületen végzett valamennyi munkafázisra vonatkoznak.

A munkaterület fogalmába a közvetlen építési területen kívül beletartoznak mindazon területek, szállítási útvonalak, melyeket az építés érdekében a Kivitelező vállalat igénybe vesz (anyagnyerőhelyek, depóniák, keverőtelepek, felvonulási terület, stb.)

Az építési munkálatok alatt meg kell akadályozni, hogy az építési a közútra szennyezést hordjon fel. A közút tisztításáról gondoskodni kell.

A vállalkozó a munkát úgy köteles szervezni, és végezni, hogy az életet, testi épséget vagy egészséget valamint a vagyonbiztonságot ne veszélyeztesse!

A munkavédelem, tűzvédelem megszervezése, az óvórendszabályok és egészségügyi előírások betartása a kivitelező kötelessége.

11.) Környezetvédelmi tervfejezet :

A tervezés során a műszaki és gazdasági szempontok mellett a környezetvédelmi szempontokat is figyelembe vettük.

A föld védelme:

Mezőgazdasági terület igénybevételére nem kerül sor.

A víz védelme:

A burkolt felületekre lehulló csapadékvizeket árkokkal gyűjtjük össze. Szennyezésre nem kell számítani.

A levegőtisztaság védelme:

A közúti forgalom nagyságrendje okozta légszennyeződés, illetve emisszió nem haladja meg a vonatkozó rendeletekben megengedett határértéket.

A természet és élővilág védelme:

A létesítmény védett területet nem érint.

Zaj és rezgésvédelem:

A létesítmény, forgalma miatt a megengedett zaj és rezgésvédelmi határértéket nem haladja meg.

Hulladékok kezelése:

Az építés során keletkező bontási törmeléket, irtott növényzetet legális hulladéklerakó telepre kell szállítani.

A kivitelezés alatti környezetvédelem:

A kivitelező köteles az építési munkák során a kivitelezési munka káros hatásaitól az építési környezetét megóvni, így csak a határértéket meg nem haladó zaj és rezgés kibocsátású gépeket alkalmazhat. Az üzemanyag és kenőanyag szennyeződést el kell kerülni. A kivitelező köteles a munkahely tisztántartásáról gondoskodni.

A környezetvédelmi tervfejezet a vonatkozó rendeletek alapján készült.

12.) Egyebek

A kivitelezést csak a kezelői és szakhatósági hozzájárulások birtokában szabad megkezdeni!

Minőségi előírások :

A kivitelezés során a vonatkozó szabványok előírásait be kell tartani:

- e-UT 03.01.11. Közutak tervezése (KTSZ)

- e-UT 06.03.21. Útpályaszerkezeti aszfaltburkolatok rétegeinek követelményei
- e-UT 05.02.11. Útpályaszerkezeti aszfaltburkolatok keverékeinek követelményei
- e-UT 06.03.12. Kisforgalmú utak pályaszerkezetének méretezése
- e-UT 06.03.13 Aszfaltburkolatú útpályaszerkezetek méretezése és megerősítése
- e-UT 03.04.13. Kerékpározható közutak tervezése
- e-UT 04.04.13. Közúti visszatartó rendszerek (KVR)
- e-UT 04.02.11. Közúti jelzőtáblák (T). A jelzőtáblák megtervezése, alkalmazása és elhelyezése
- e-UT 06.02.11. Utak és autópályák létesítésének általános geotechnikai szabályai
- e-UT 08.03.21 A külterületi közutak menti fásítás szabályozása a forgalombiztonsági szempontok figyelembevételével
- e-UT 08.00.21. (TÚ7) Utak üzemeltetése és fenntartása 7/5. Út menti növényzet 20/1984. (XII. 21.) KM rendelet az utak forgalomszabályozásáról és a közúti jelzések elhelyezéséről
- 93/2012.(V.10.) Korm. rendelet az utak építésének, forgalomba helyezésének és megszüntetésének engedélyezéséről
- 346/2008. (XII. 30.) Korm. rendelet a fás szárú növények védelméről
- MSZ 12172 Díszfák és díszcserjék ültetése települések közterületein
- MSZ 12042 Fák védelme építési területeken
- e-UT 04.05.14 - Közutakon folyó munkák elkorlátozása és ideiglenes forgalomszabályozása
- MAUT 18. tervezési útmutató - Mezőgazdasági utak tervezési előírásai (A KTSZ kiegészítése)

Székesfehérvár, 2021. június 30.



Fekete Zoltán
okl. építőmérnök
KÉ-K. 07-0959

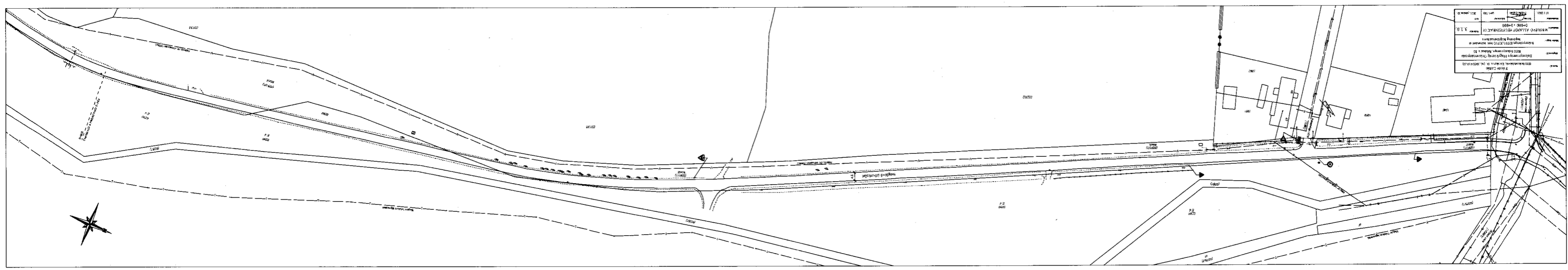

№	1	2	3	4	5	6	7	8	9	10	11	12	13	14	15	16	17	18	19	20	21	22	23	24	25	26	27	28	29	30	31	32	33	34	35	36	37	38	39	40	41	42	43	44	45	46	47	48	49	50	51	52	53	54	55	56	57	58	59	60	61	62	63	64	65	66	67	68	69	70	71	72	73	74	75	76	77	78	79	80	81	82	83	84	85	86	87	88	89	90	91	92	93	94	95	96	97	98	99	100
№	1	2	3	4	5	6	7	8	9	10	11	12	13	14	15	16	17	18	19	20	21	22	23	24	25	26	27	28	29	30	31	32	33	34	35	36	37	38	39	40	41	42	43	44	45	46	47	48	49	50	51	52	53	54	55	56	57	58	59	60	61	62	63	64	65	66	67	68	69	70	71	72	73	74	75	76	77	78	79	80	81	82	83	84	85	86	87	88	89	90	91	92	93	94	95	96	97	98	99	100

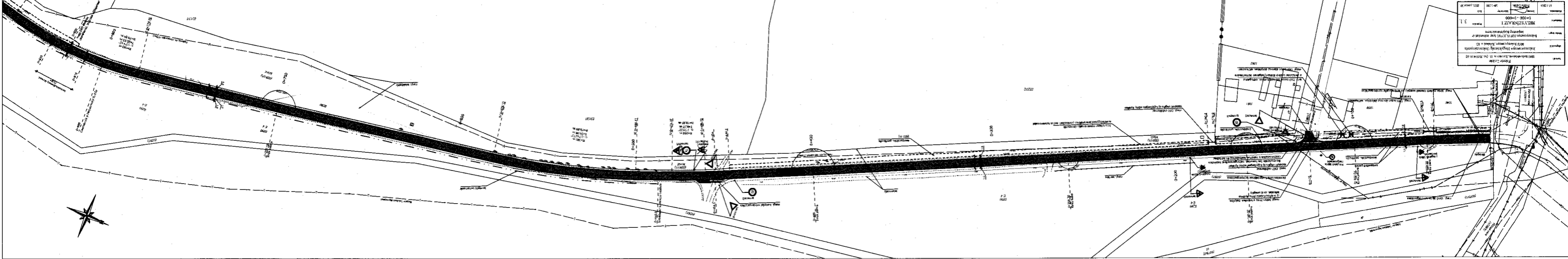

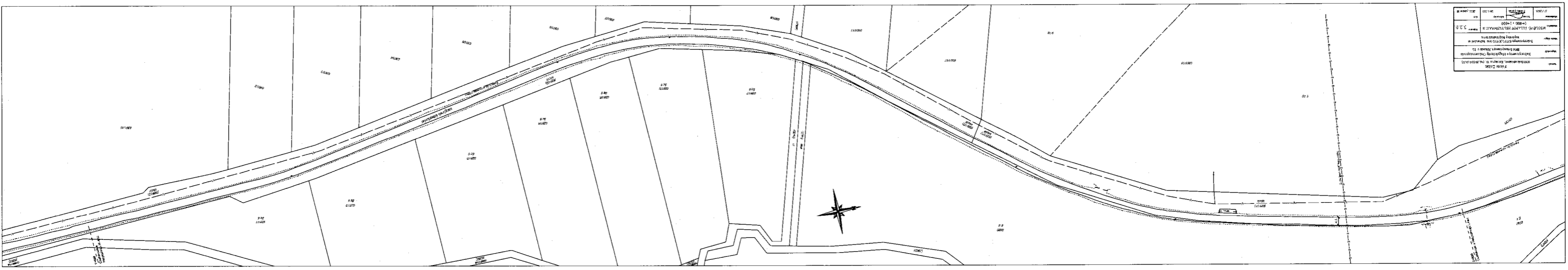

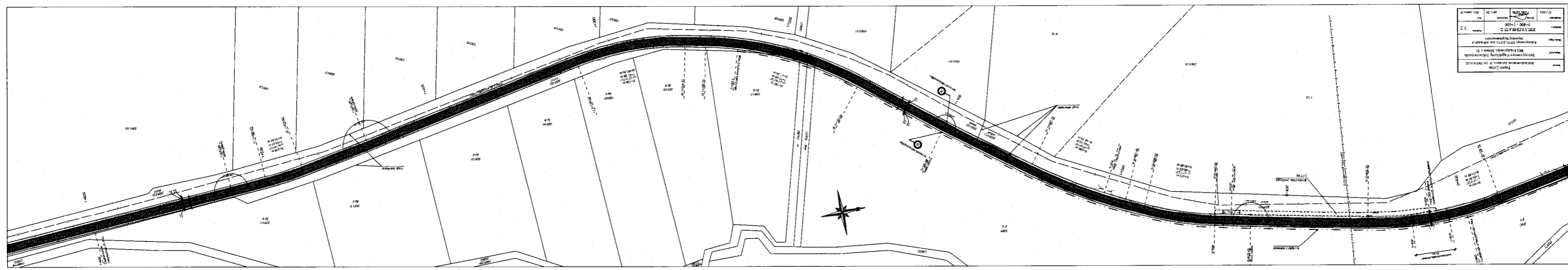

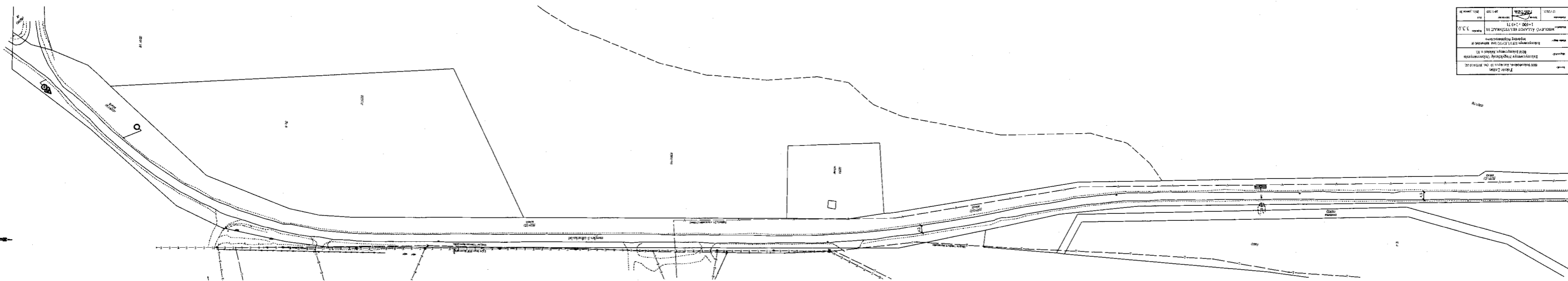

№	001/10	002/10	003/10	004/10
№	005/10	006/10	007/10	008/10
№	009/10	010/10	011/10	012/10
№	013/10	014/10	015/10	016/10
№	017/10	018/10	019/10	020/10
№	021/10	022/10	023/10	024/10
№	025/10	026/10	027/10	028/10
№	029/10	030/10	031/10	032/10
№	033/10	034/10	035/10	036/10
№	037/10	038/10	039/10	040/10
№	041/10	042/10	043/10	044/10
№	045/10	046/10	047/10	048/10
№	049/10	050/10	051/10	052/10
№	053/10	054/10	055/10	056/10
№	057/10	058/10	059/10	060/10
№	061/10	062/10	063/10	064/10
№	065/10	066/10	067/10	068/10
№	069/10	070/10	071/10	072/10
№	073/10	074/10	075/10	076/10
№	077/10	078/10	079/10	080/10
№	081/10	082/10	083/10	084/10
№	085/10	086/10	087/10	088/10
№	089/10	090/10	091/10	092/10
№	093/10	094/10	095/10	096/10
№	097/10	098/10	099/10	100/10

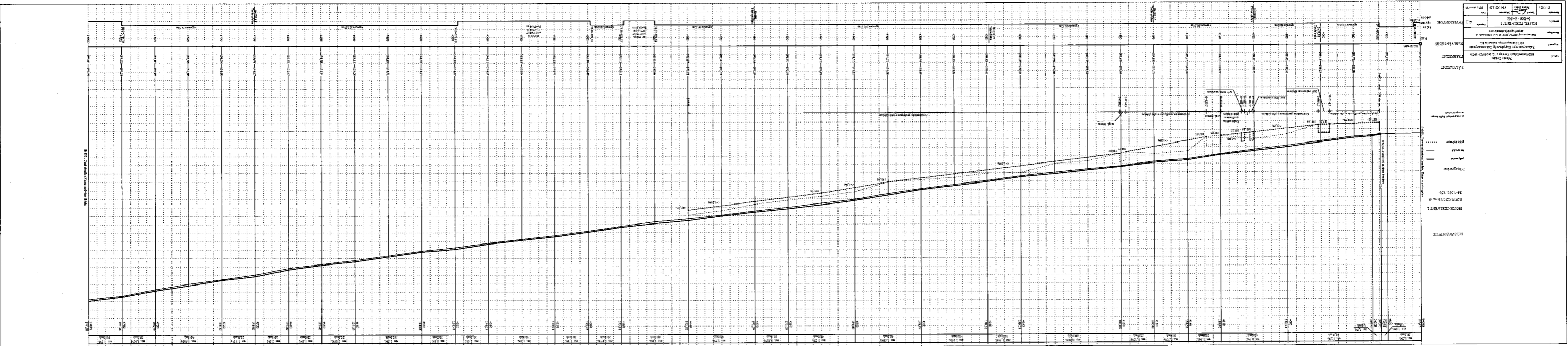

1	2	3	4	5	6	7	8	9	10
1	2	3	4	5	6	7	8	9	10
1	2	3	4	5	6	7	8	9	10
1	2	3	4	5	6	7	8	9	10

1. 2. 3. 4. 5. 6. 7. 8. 9. 10.
 1. 2. 3. 4. 5. 6. 7. 8. 9. 10.
 1. 2. 3. 4. 5. 6. 7. 8. 9. 10.
 1. 2. 3. 4. 5. 6. 7. 8. 9. 10.

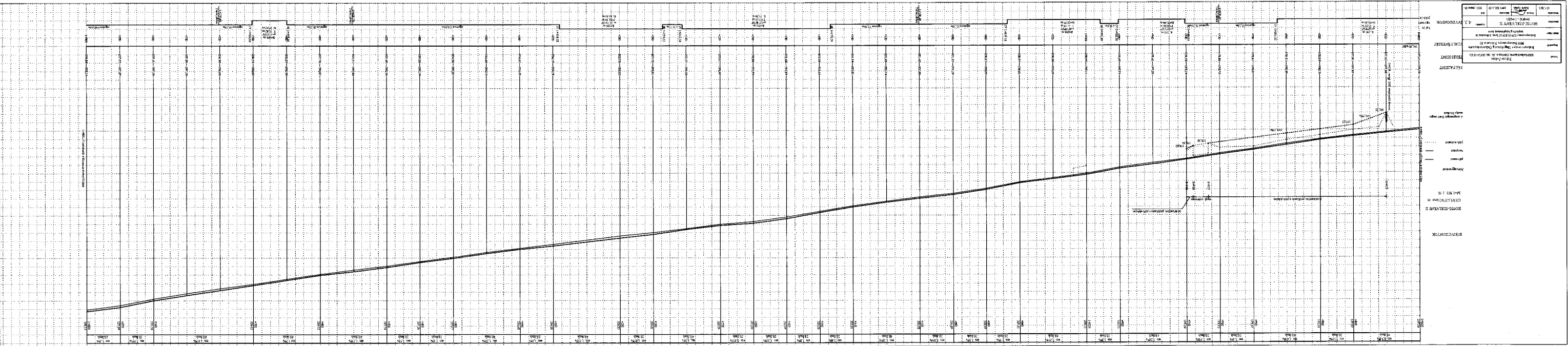

NO.	DESCRIPTION	DATE	BY
1	REVISION		
2	REVISION		
3	REVISION		
4	REVISION		
5	REVISION		
6	REVISION		
7	REVISION		
8	REVISION		
9	REVISION		
10	REVISION		

REVISIONS

DATE

BY

DESCRIPTION

NO.

DESCRIPTION

DATE

BY

DESCRIPTION

NO.

DESCRIPTION

DATE

BY

DESCRIPTION

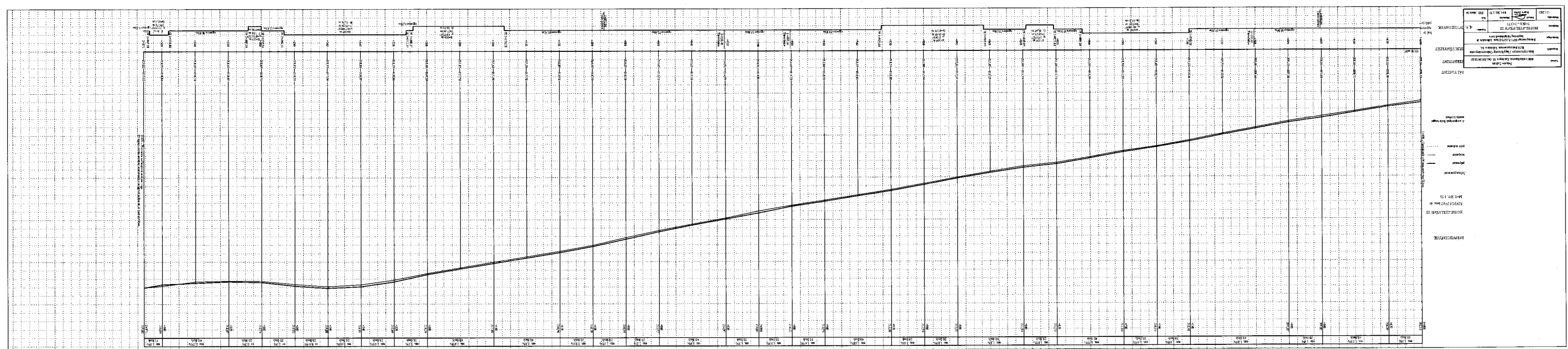

NO. 1	100	100	100
NO. 2	100	100	100
NO. 3	100	100	100
NO. 4	100	100	100
NO. 5	100	100	100
NO. 6	100	100	100
NO. 7	100	100	100
NO. 8	100	100	100
NO. 9	100	100	100
NO. 10	100	100	100
NO. 11	100	100	100
NO. 12	100	100	100
NO. 13	100	100	100
NO. 14	100	100	100
NO. 15	100	100	100
NO. 16	100	100	100
NO. 17	100	100	100
NO. 18	100	100	100
NO. 19	100	100	100
NO. 20	100	100	100
NO. 21	100	100	100
NO. 22	100	100	100
NO. 23	100	100	100
NO. 24	100	100	100
NO. 25	100	100	100
NO. 26	100	100	100
NO. 27	100	100	100
NO. 28	100	100	100
NO. 29	100	100	100
NO. 30	100	100	100
NO. 31	100	100	100
NO. 32	100	100	100
NO. 33	100	100	100
NO. 34	100	100	100
NO. 35	100	100	100
NO. 36	100	100	100
NO. 37	100	100	100
NO. 38	100	100	100
NO. 39	100	100	100
NO. 40	100	100	100
NO. 41	100	100	100
NO. 42	100	100	100
NO. 43	100	100	100
NO. 44	100	100	100
NO. 45	100	100	100
NO. 46	100	100	100
NO. 47	100	100	100
NO. 48	100	100	100
NO. 49	100	100	100
NO. 50	100	100	100

PROFESSOR OF CIVIL ENGINEERING
UNIVERSITY OF CALIFORNIA
SAN DIEGO, CALIFORNIA
1960

Fekete Zoltán			
Tervező:		8000 Székesfehérvár, Kriványi u. 10. (tel.:30/534 10 22)	
Megrendelő:		Bakonycsernye Nagyközség Önkormányzata 8056 Bakonycsernye, Rákóczi u. 83.	
Munka tárgya:		Bakonycsernye 0291/1,0291/2 hrsz. külterületi út kopóréteg felújításának terve	
Munkarész: MINTAKERESZTSZELVÉNYEK			Rajzszám: 5.
Munkaszám:	Tervező:	Méretarány:	Kelt:
17 / 2021.	 Fekete Zoltán	M=1:50	2021. június 30.

Meglévő állapot

4,30 - 4,50 m

←vált.%

vált.%→

aszfaltos burkolat, zúzott bazaltkő makadám burkolatalappal

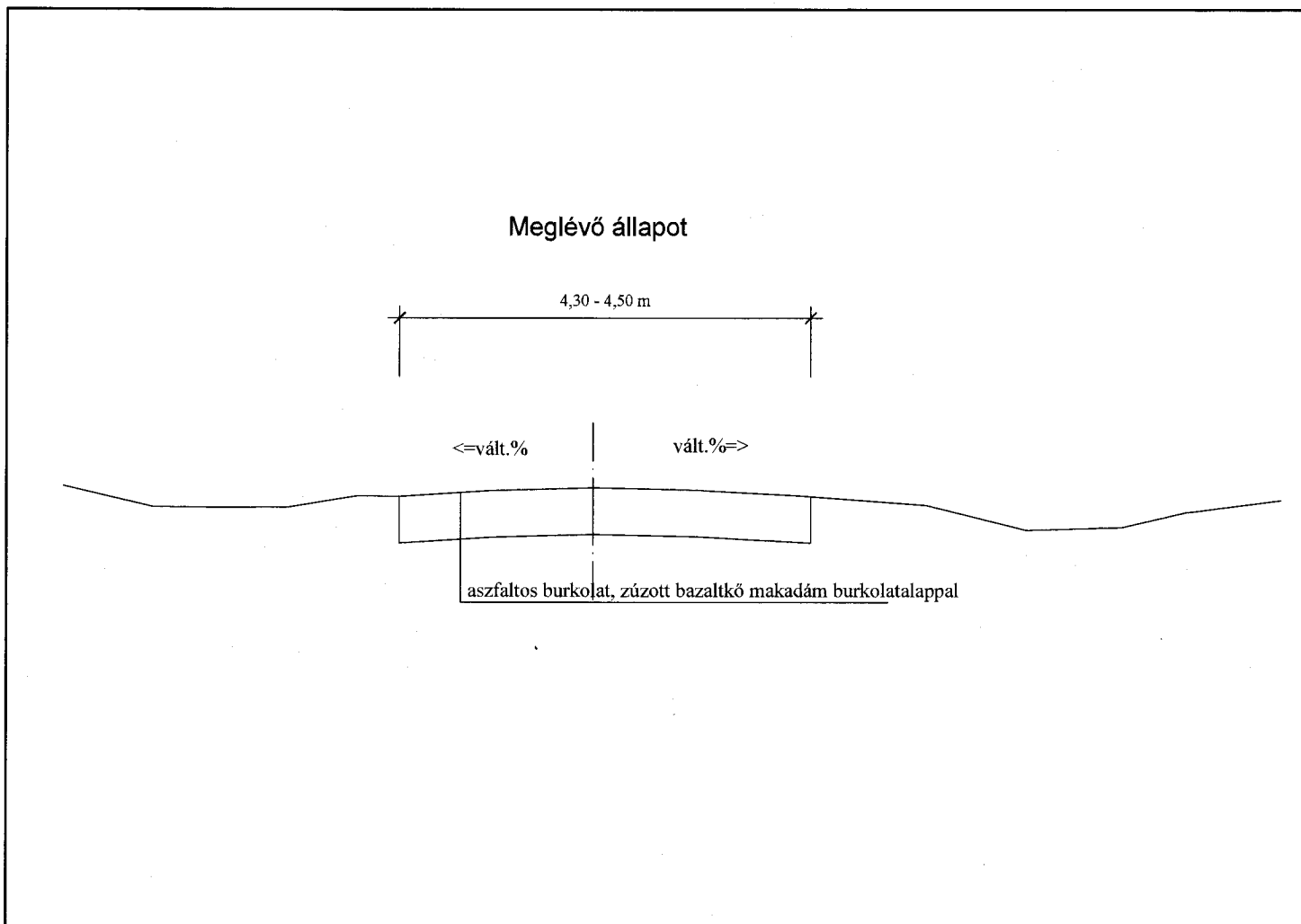

Tervezett állapot (burkolatfelújítás)

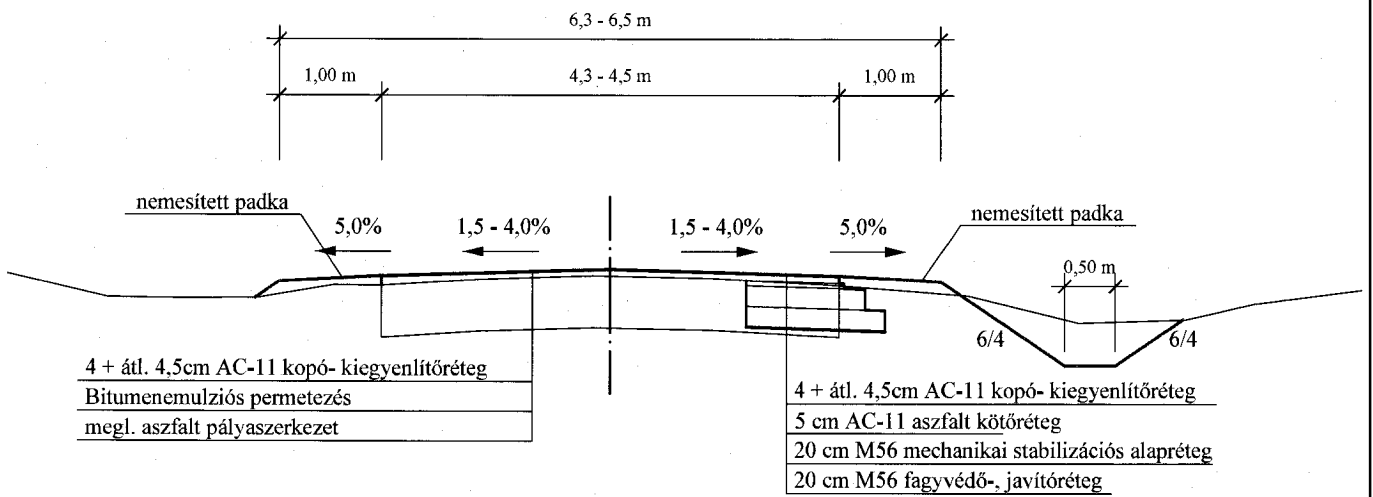

Tervezett állapot (pályaszerkezet csere 2+300 - 2+371)

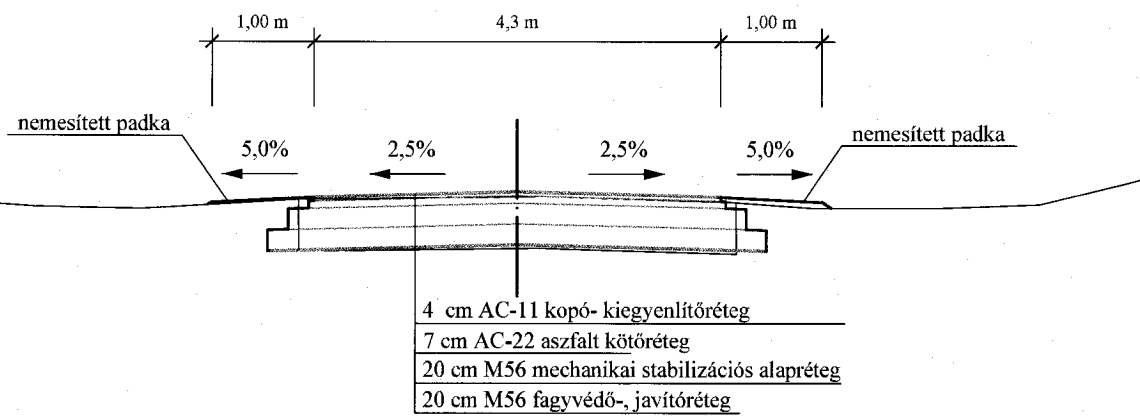

Tervező: Fekete Zoltán 8000 Székesfehérvár, Kriványi u. 10. (tel.:30/534 10 22)			
Megrendelő: Bakonycserye Nagyközség Önkormányzata 8056 Bakonycserye, Rákóczi u. 83.			
Munka tárgya: Bakonycserye 0291/1,0291/2 hrsz. külterületi út kopóréteg felújításának terve			
Munkarész: KERESZTSZELVÉNYEK			Rajzszám: 6.
Munkaszám: 17 / 2021.	Tervező:  Fekete Zoltán	Méretarány: M=1:100	Kelt: 2021. június 30.

KSZ 1 - 0+020 - nincs beavatkozás

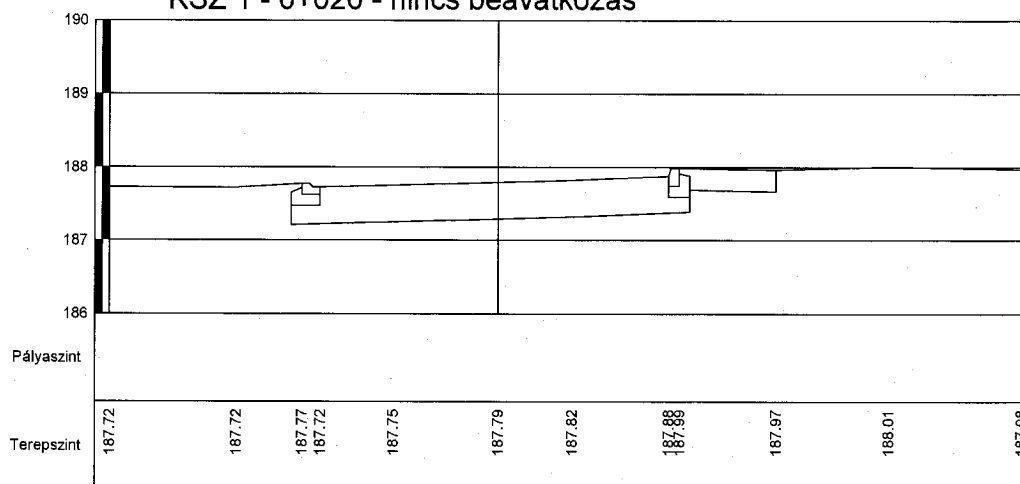

KSZ 2 - 0+040

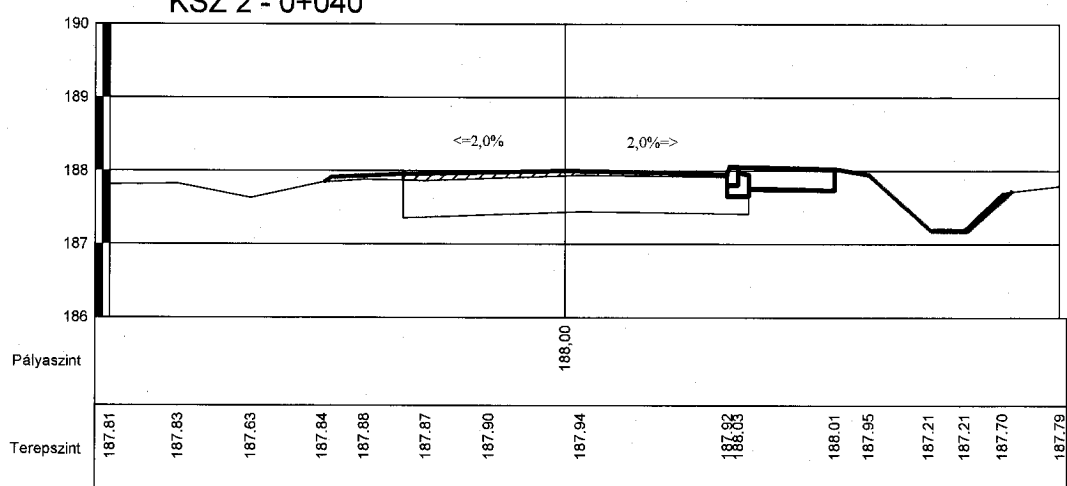

KSZ 3 - 0+060

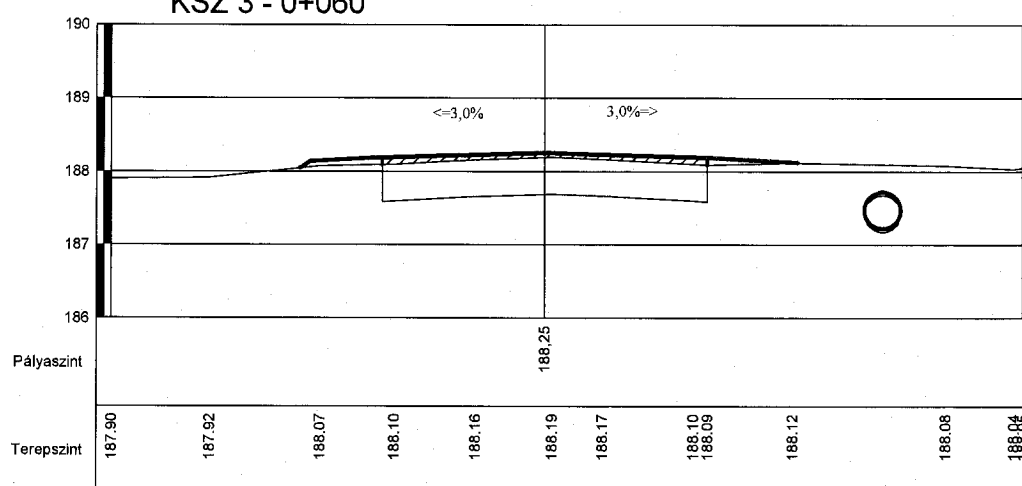

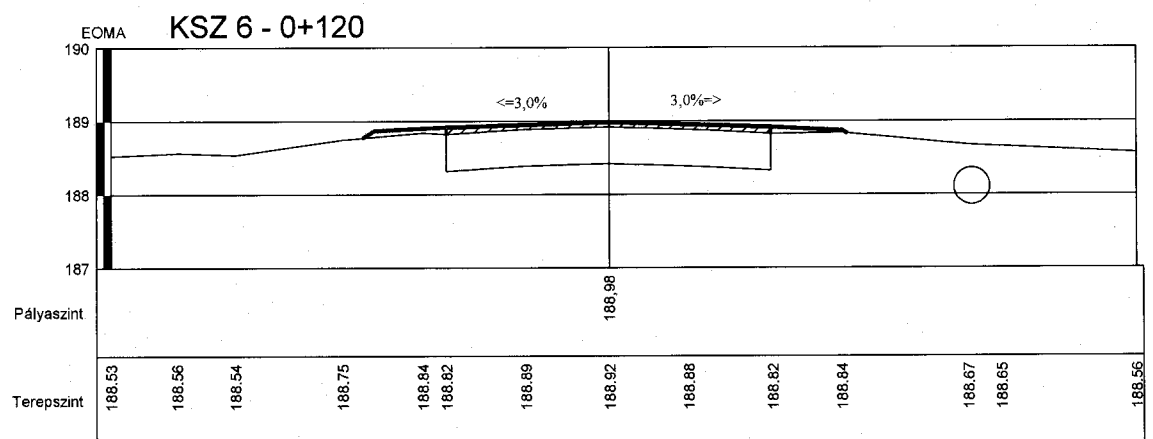
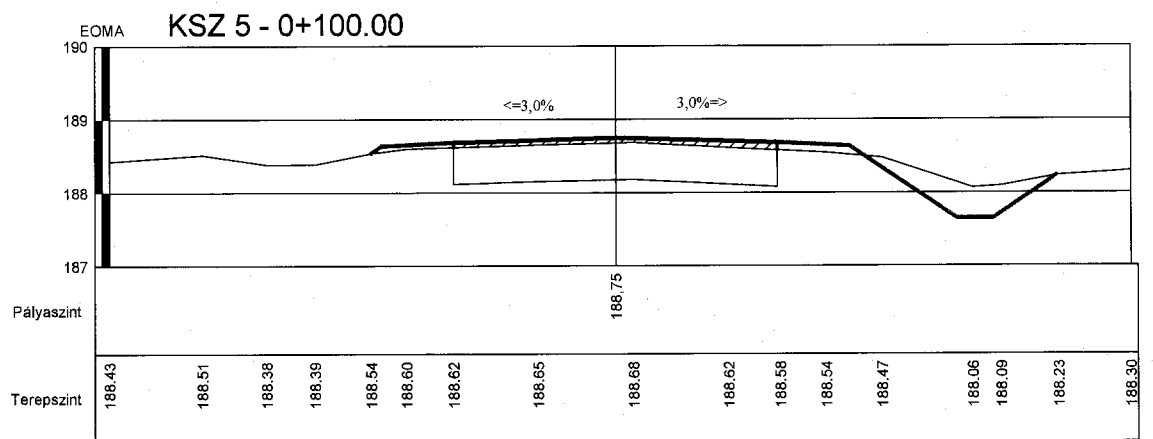
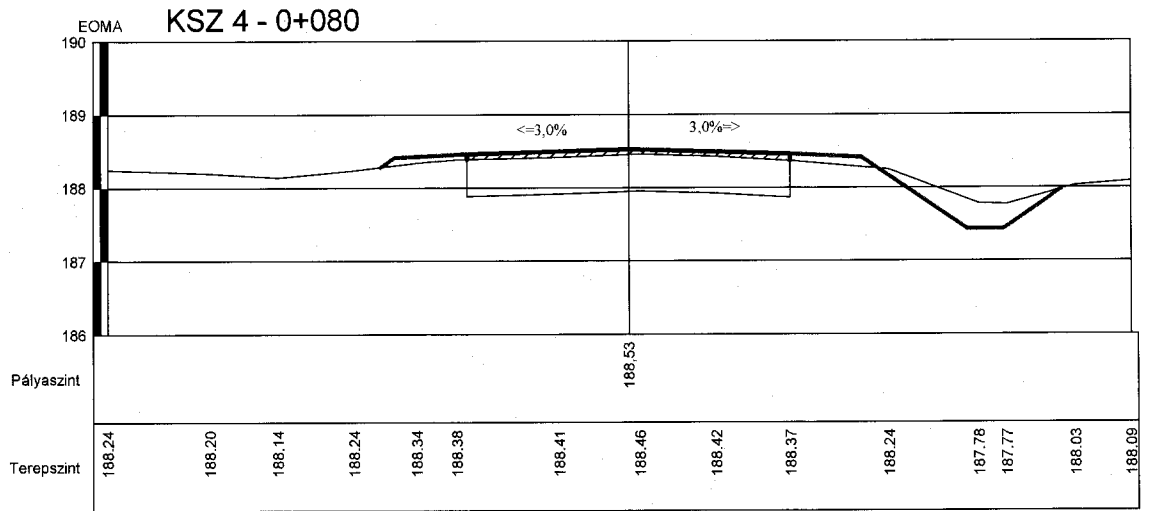

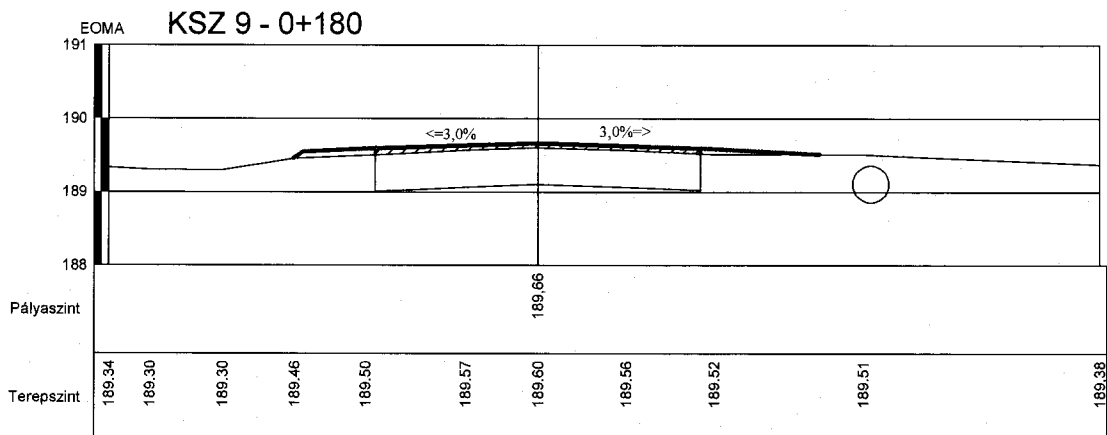
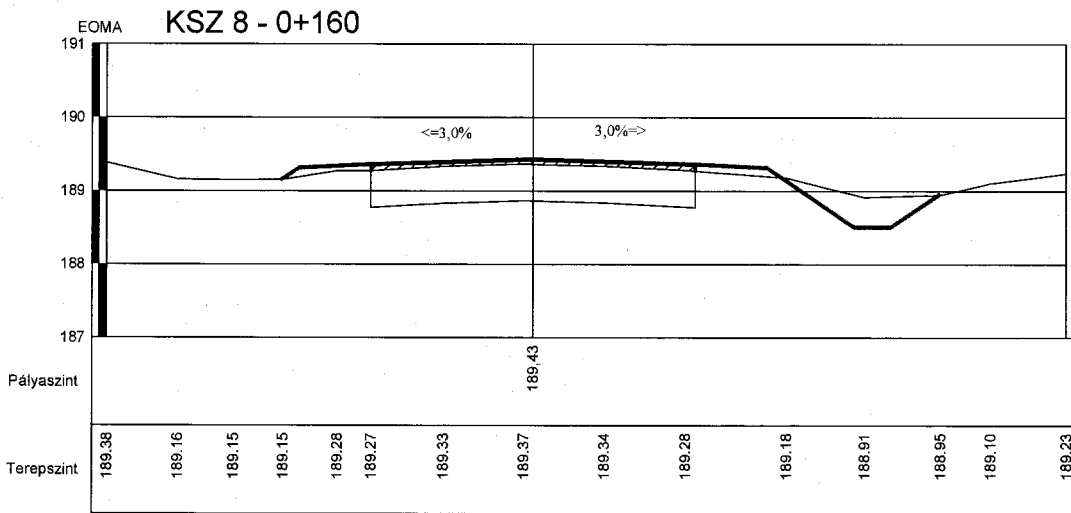
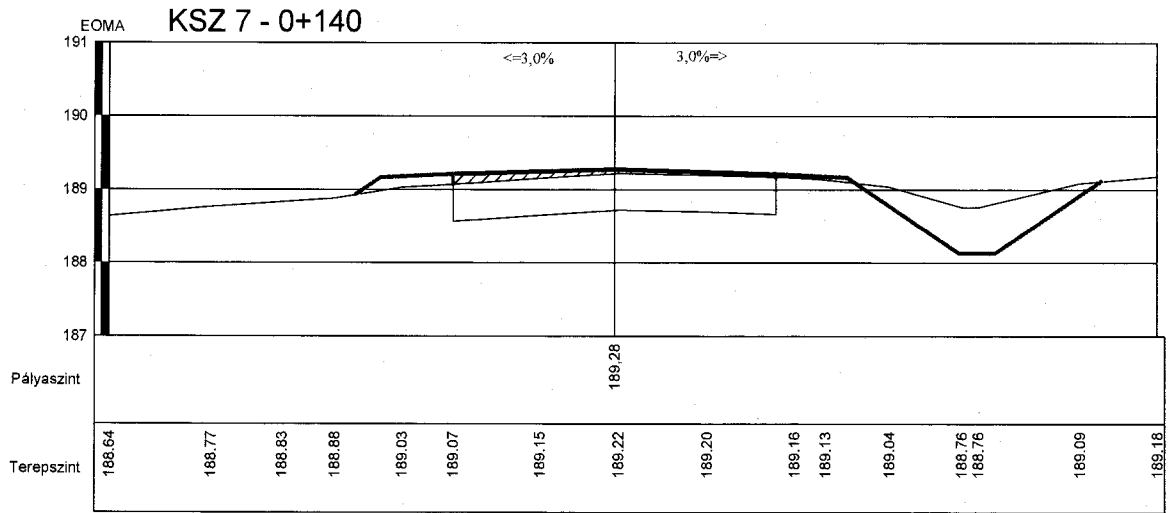

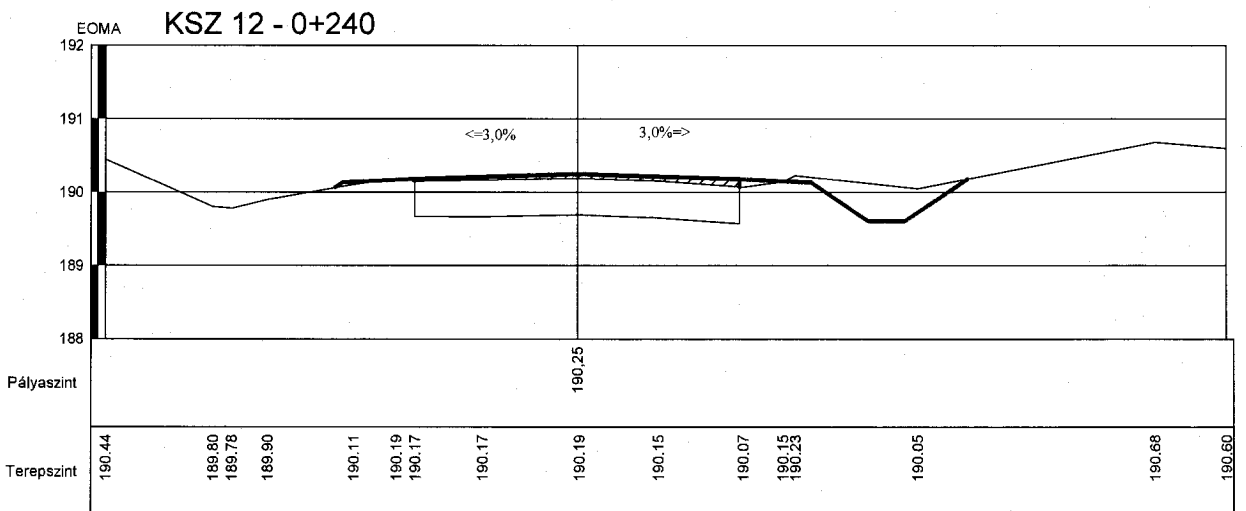
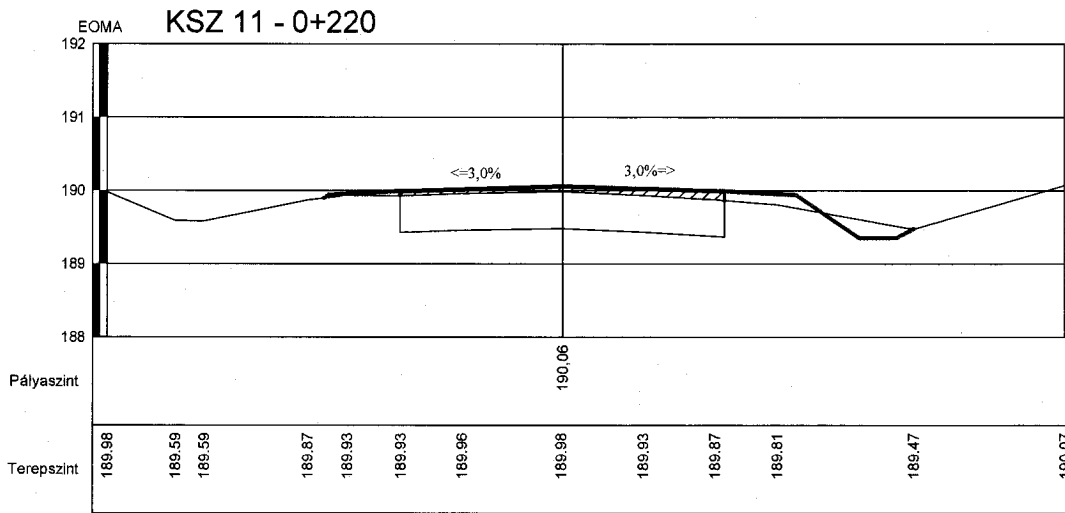
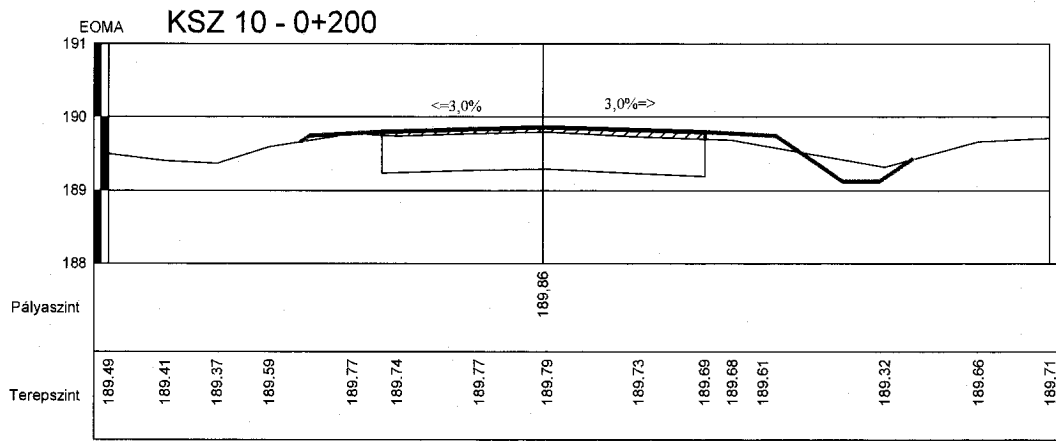

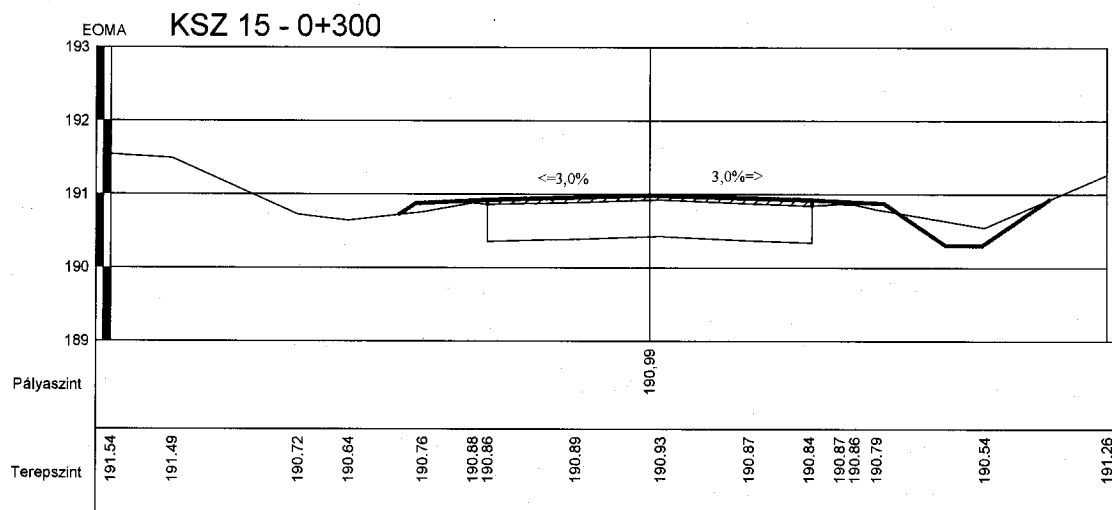
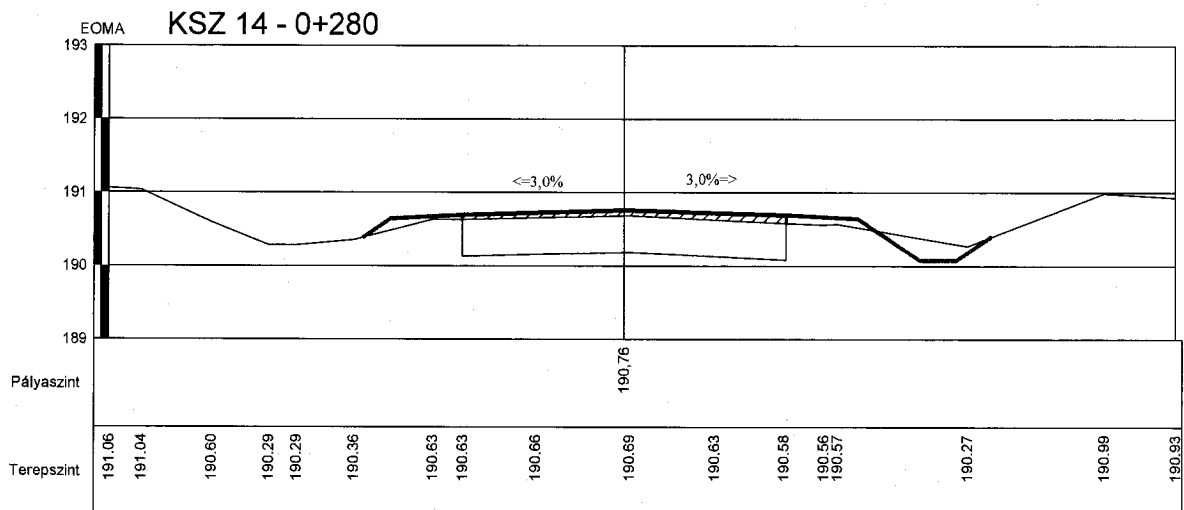
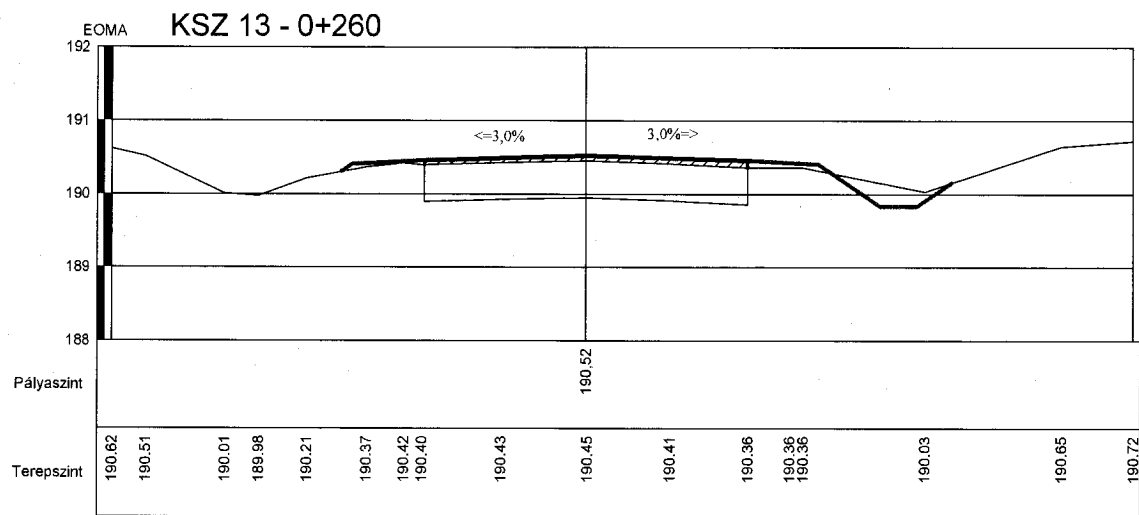

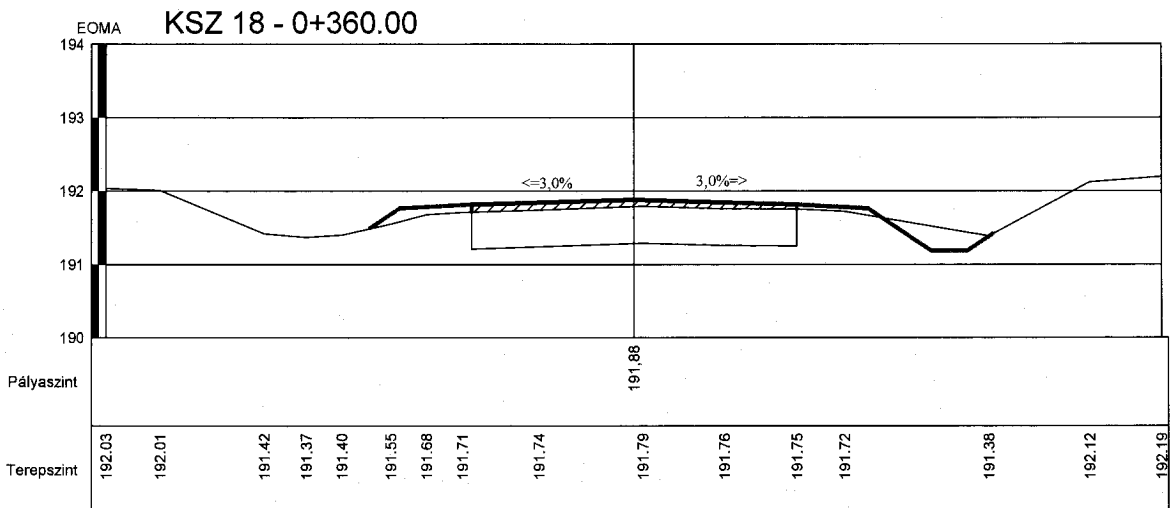
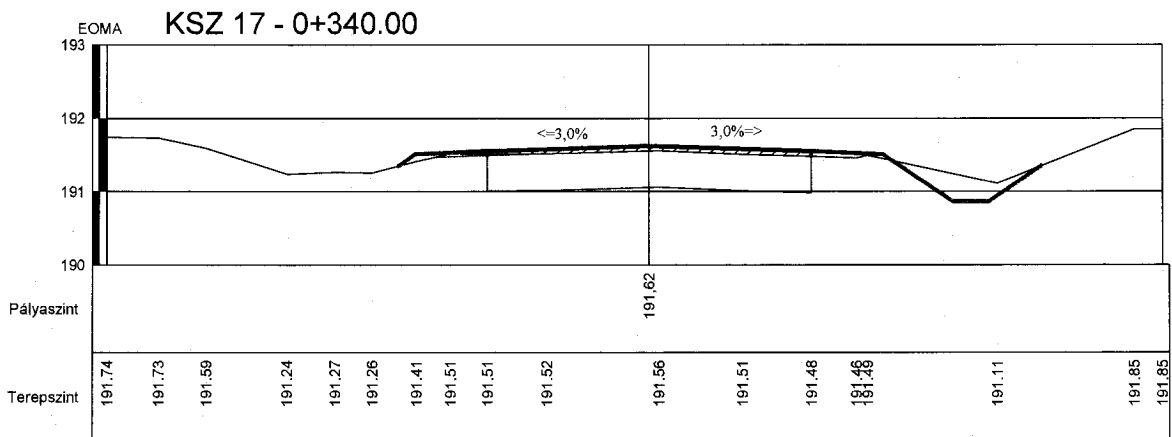
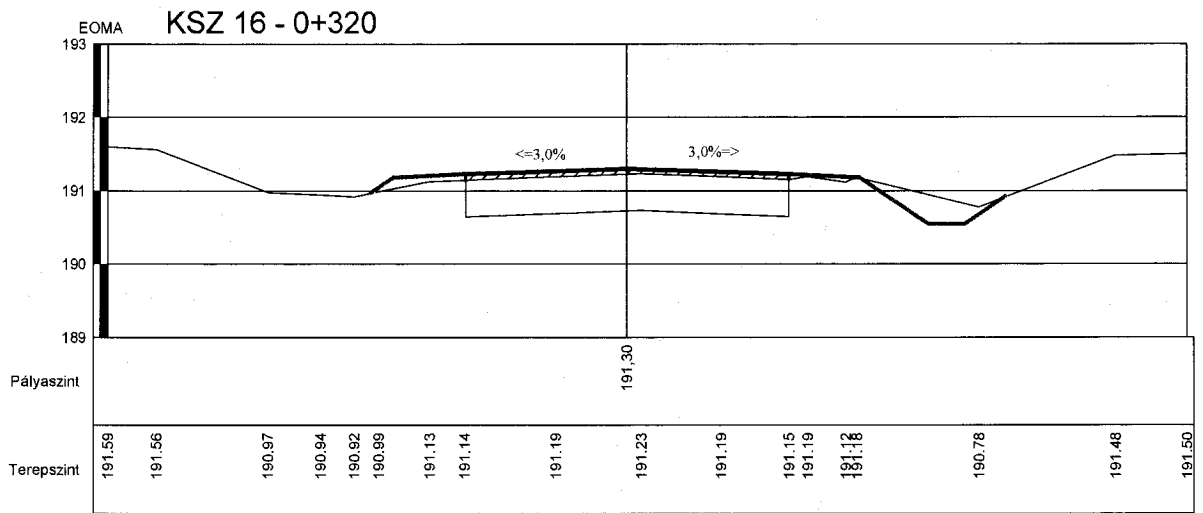

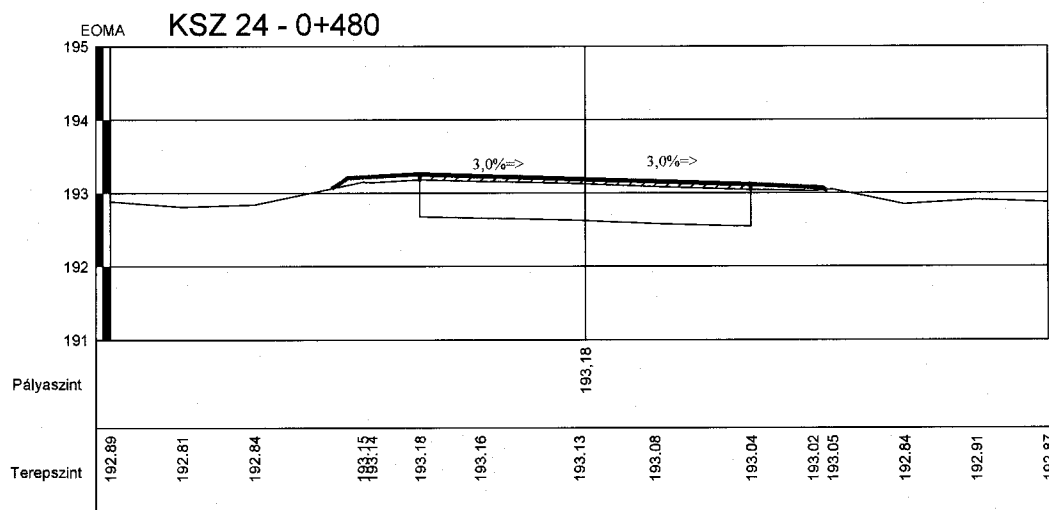
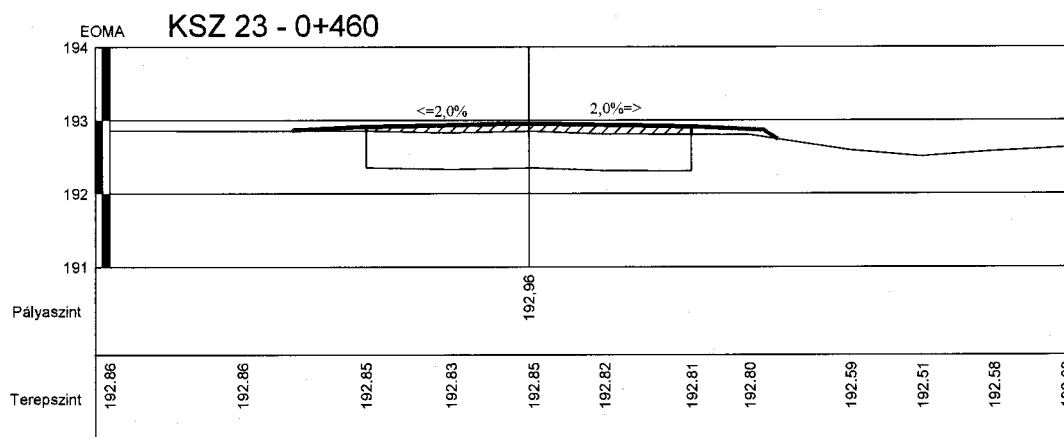
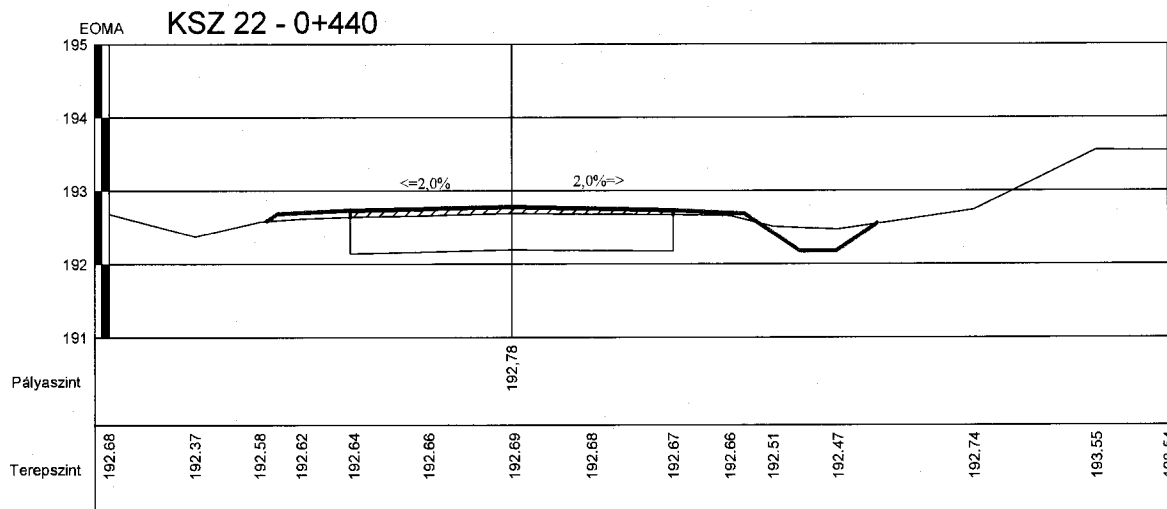

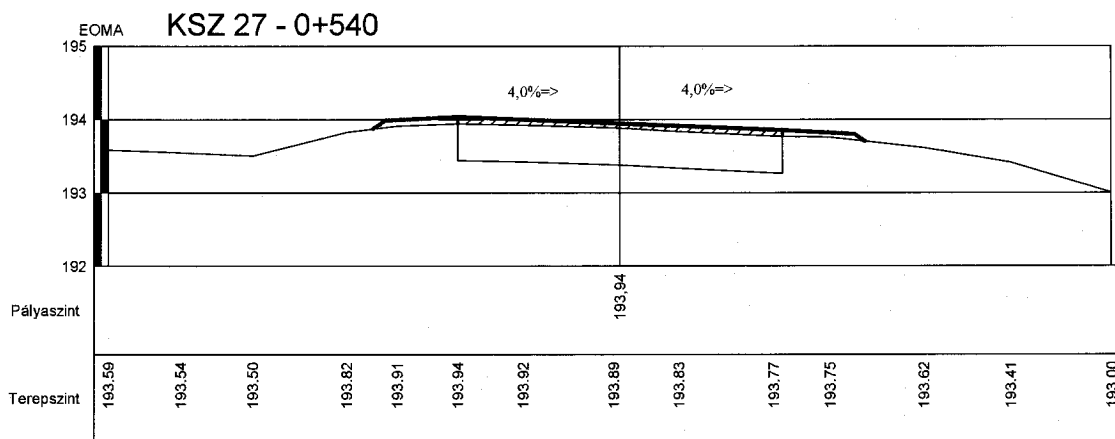
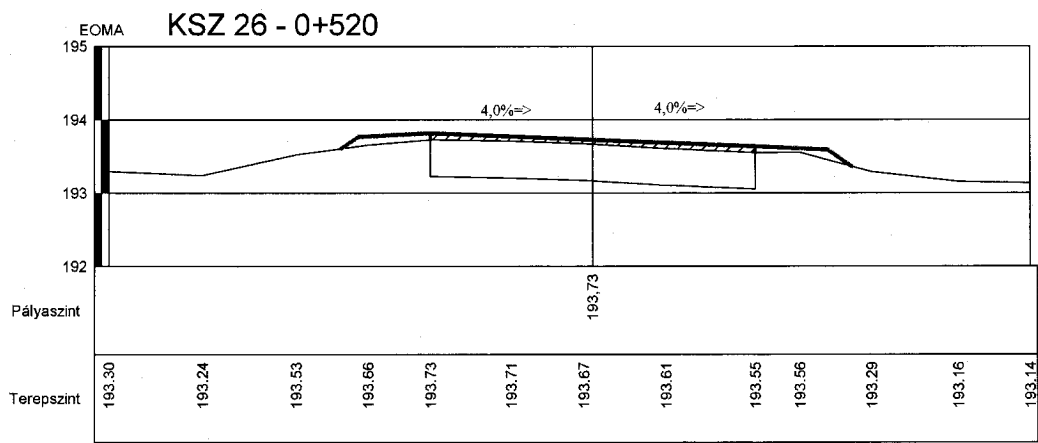
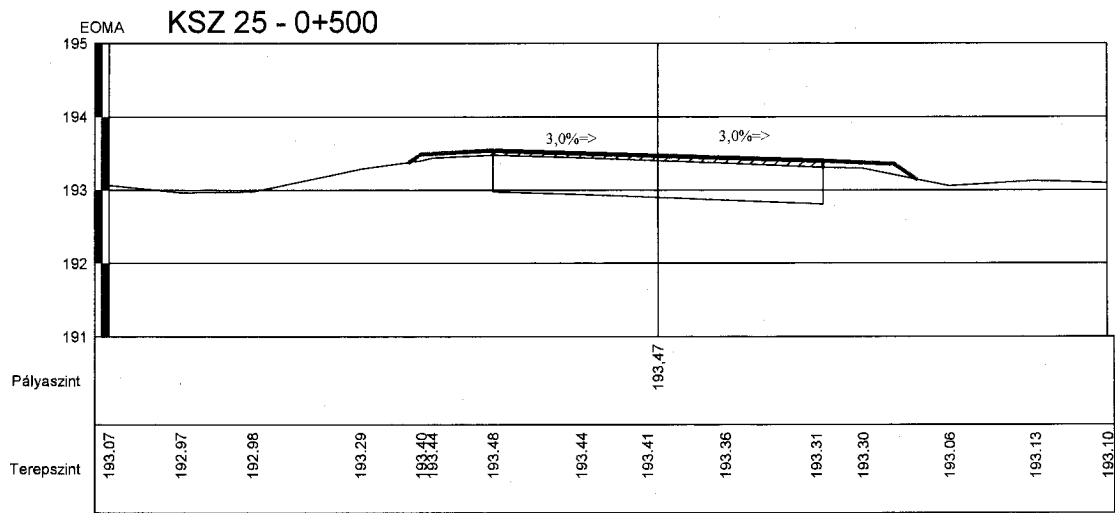

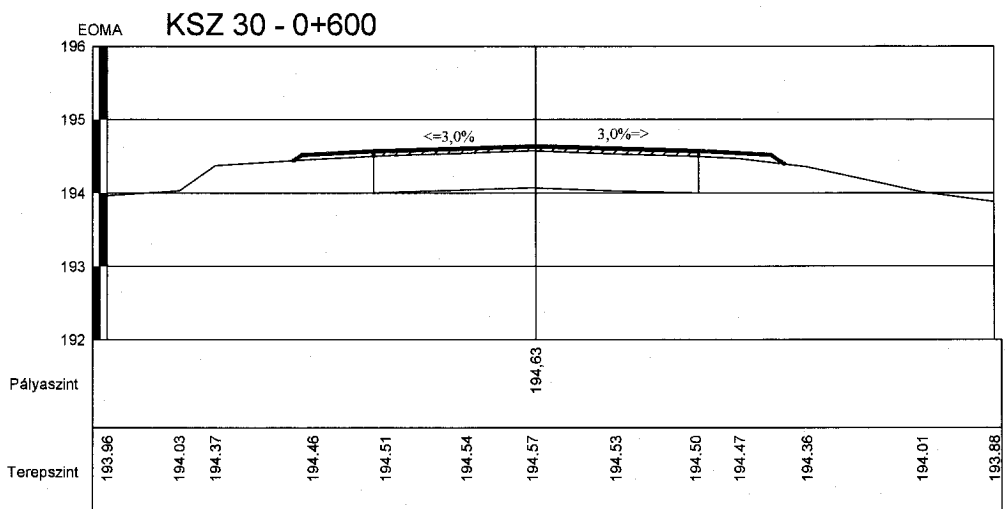
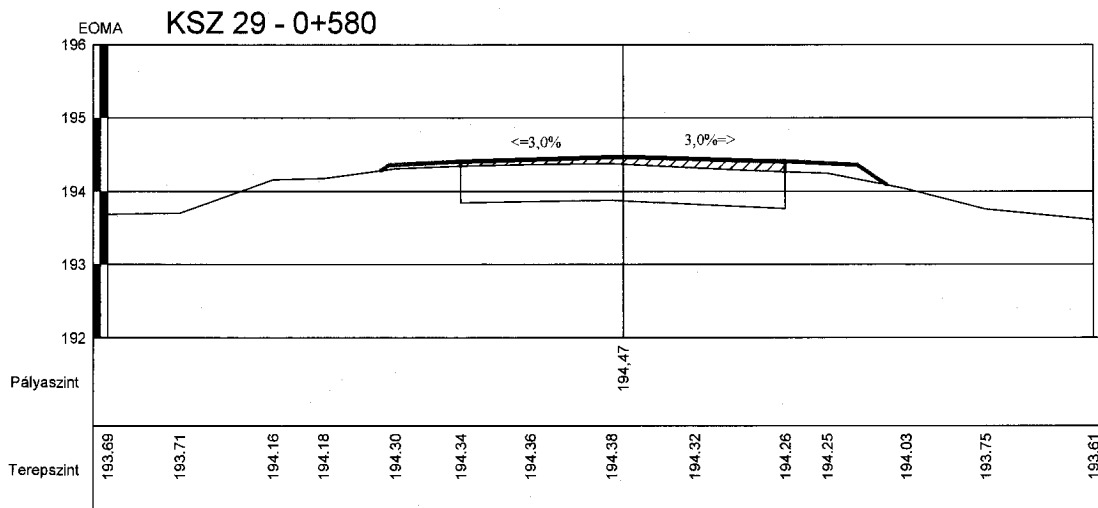
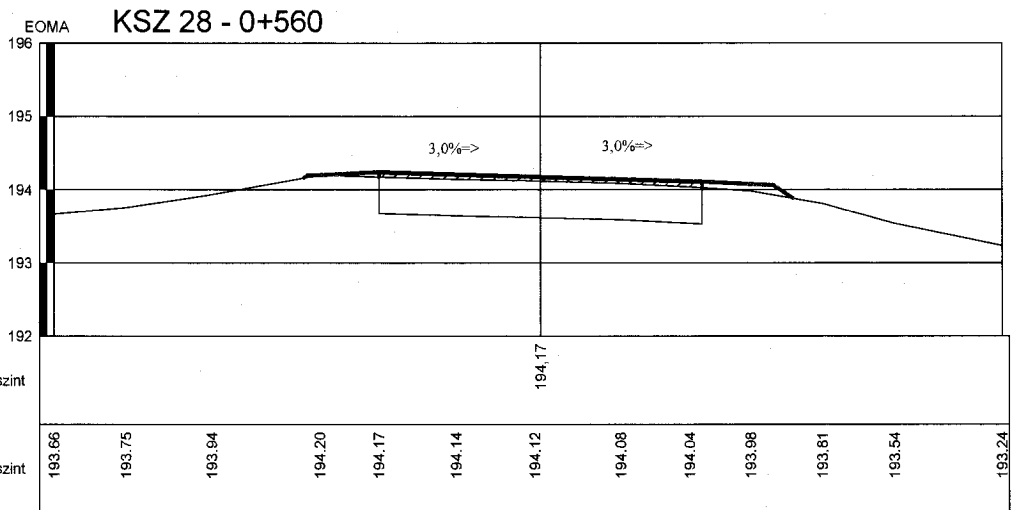

EOMA **KSZ 31 - 0+620**

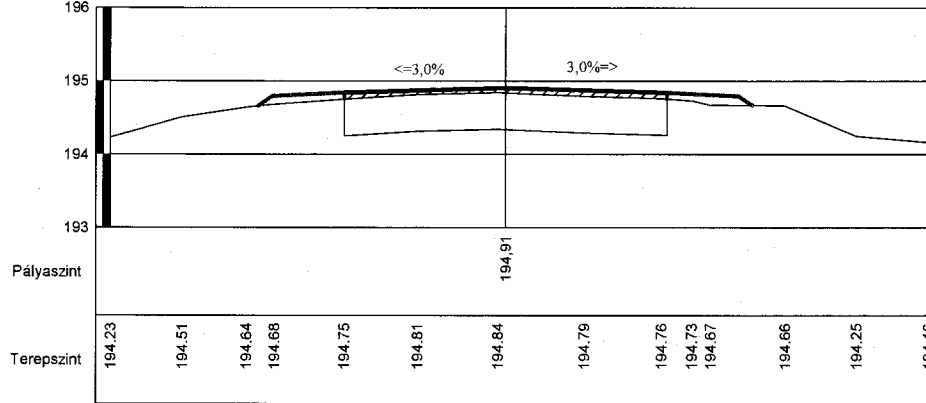

EOMA **KSZ 32 - 0+640**

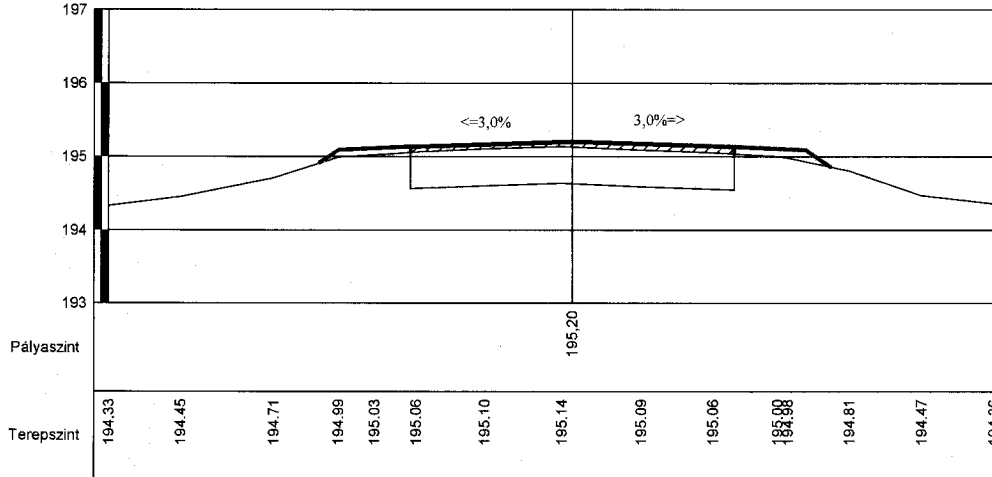

EOMA **KSZ 33 - 0+660**

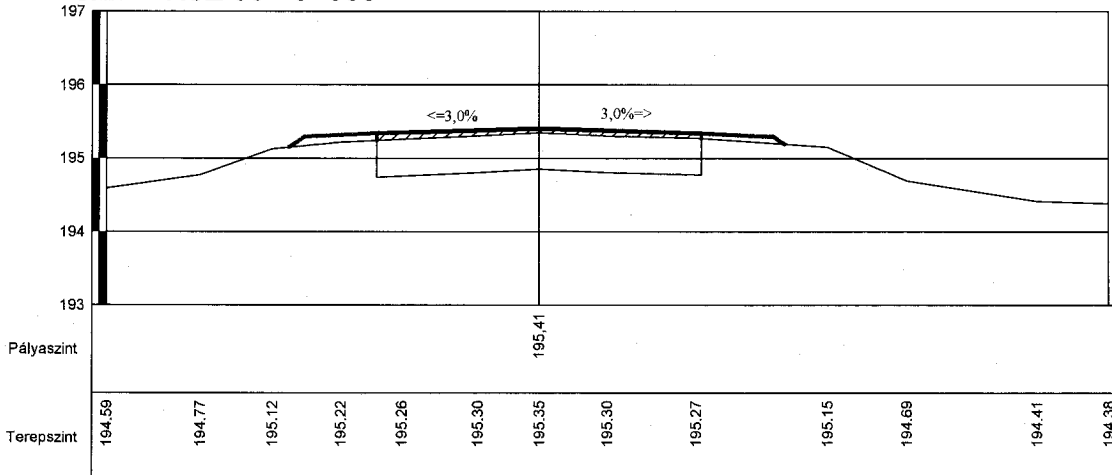

EOMA **KSZ 34 - 0+680**

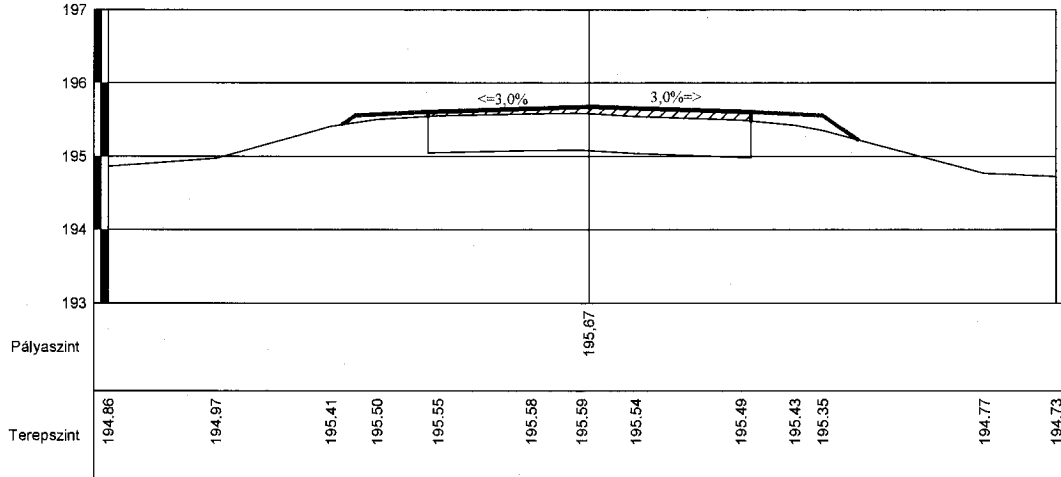

EOMA **KSZ 35 - 0+700**

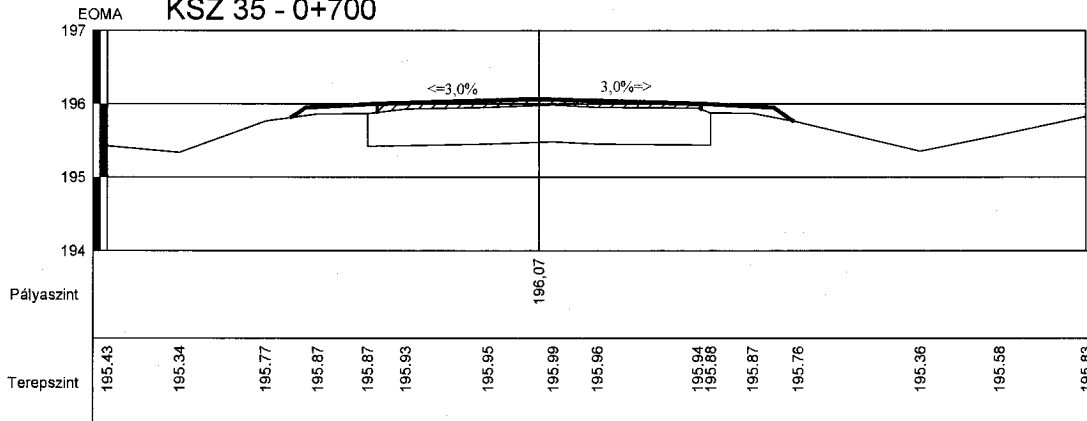

EOMA **KSZ 36 - 0+720**

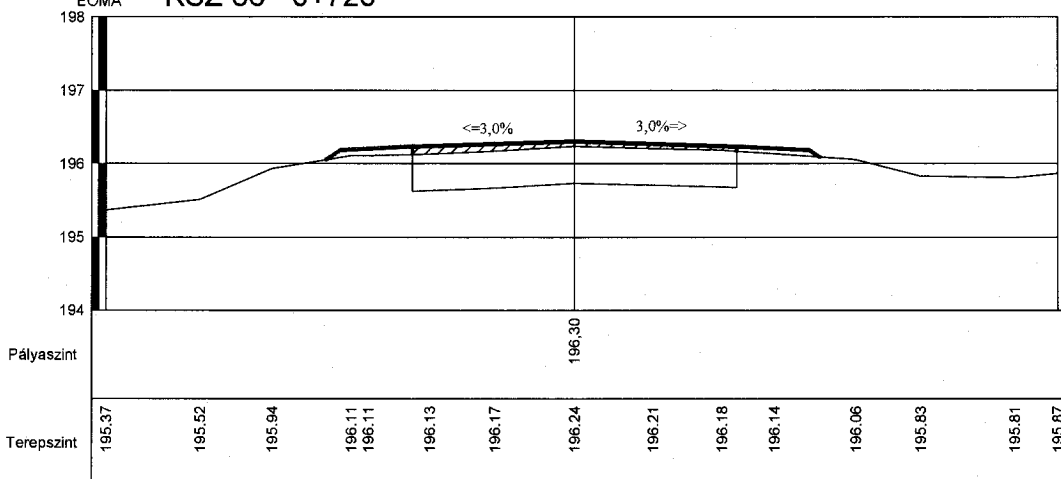

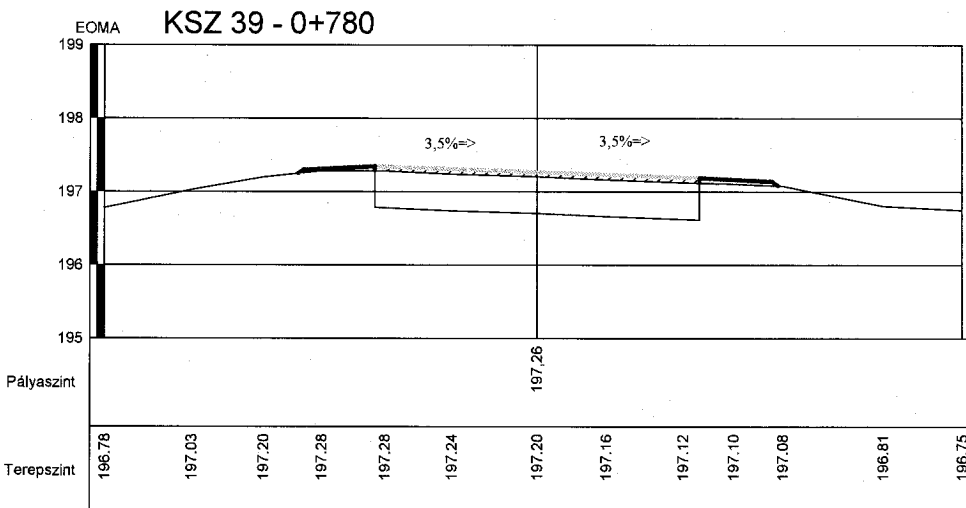
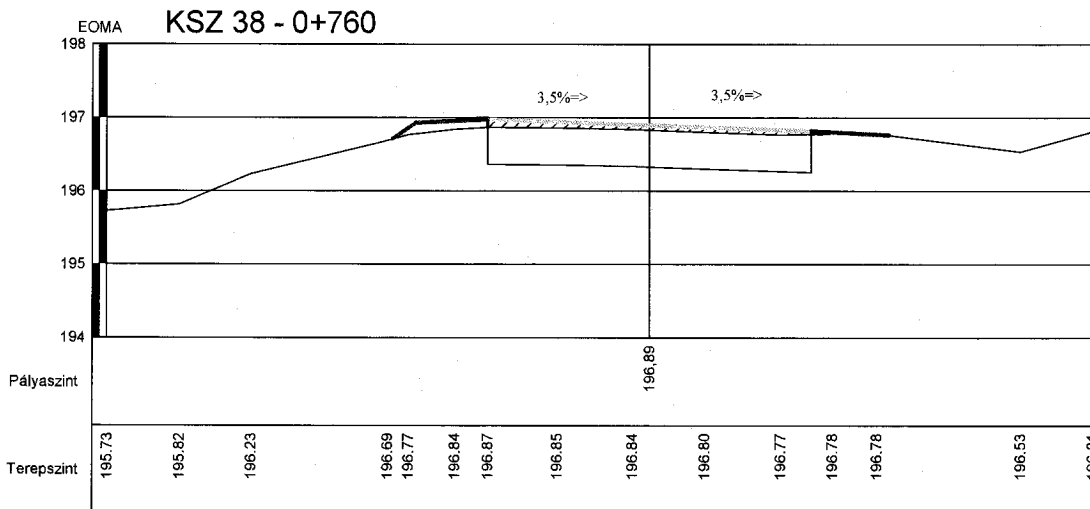
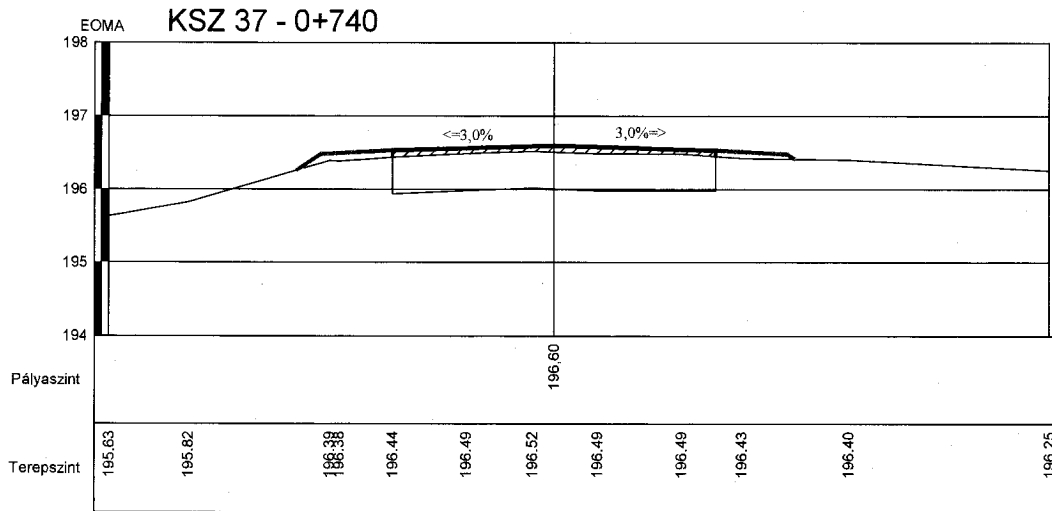

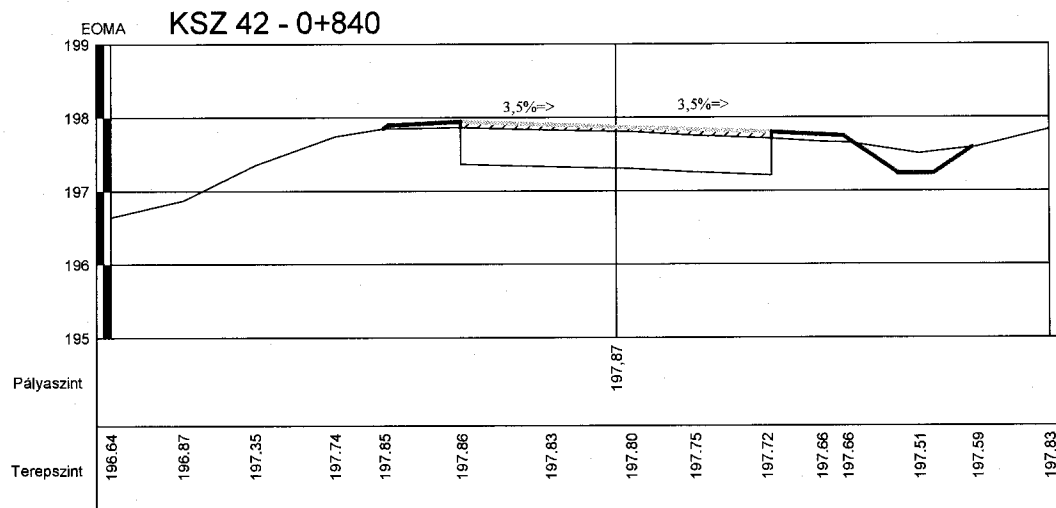
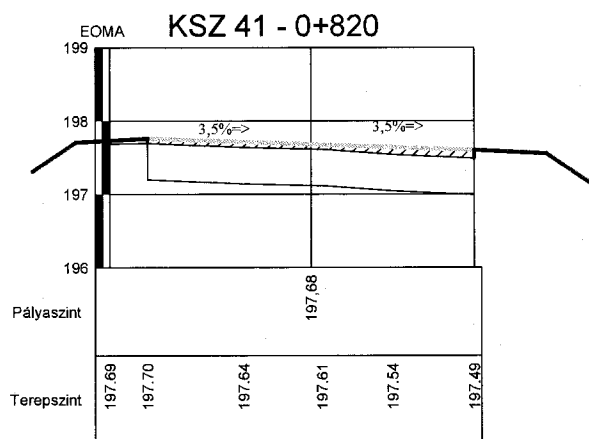
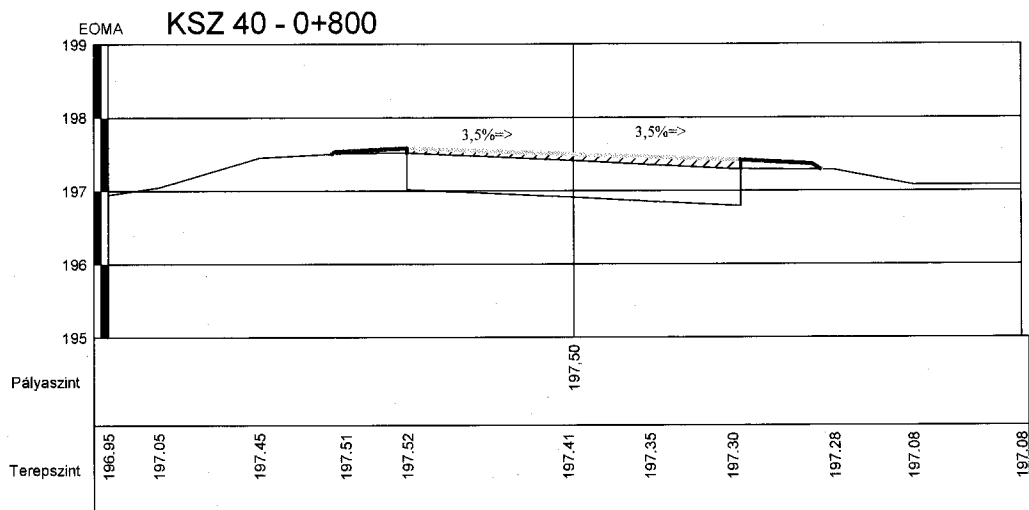

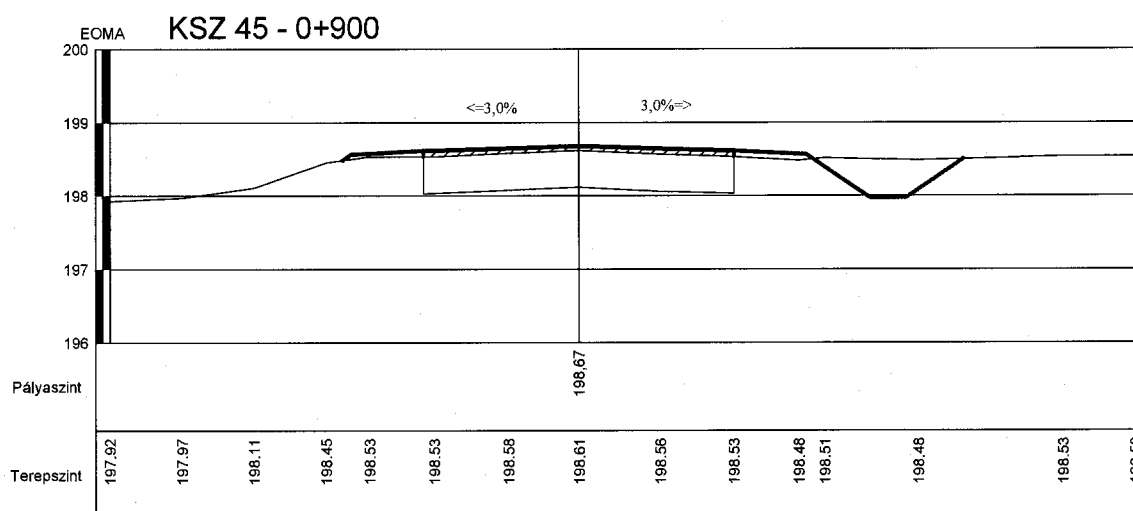
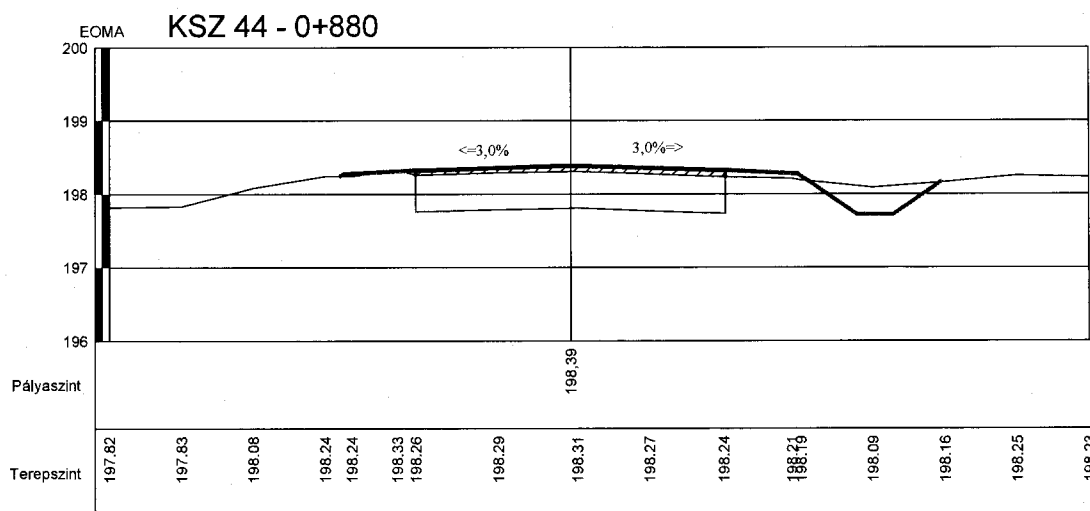
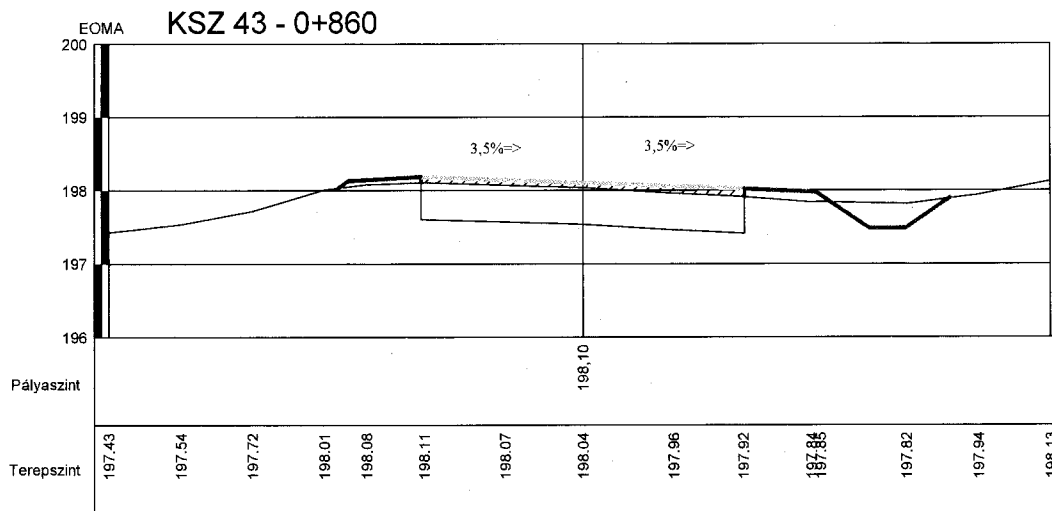

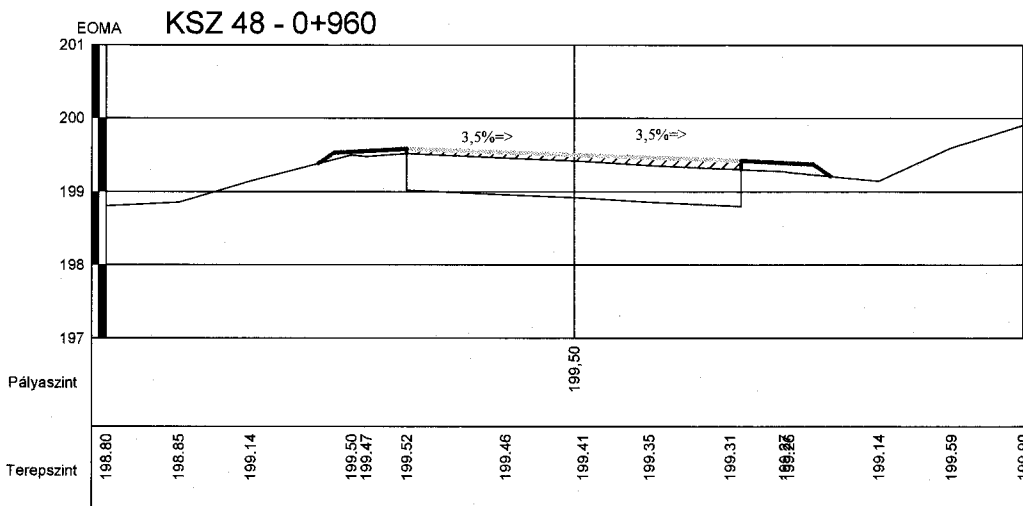
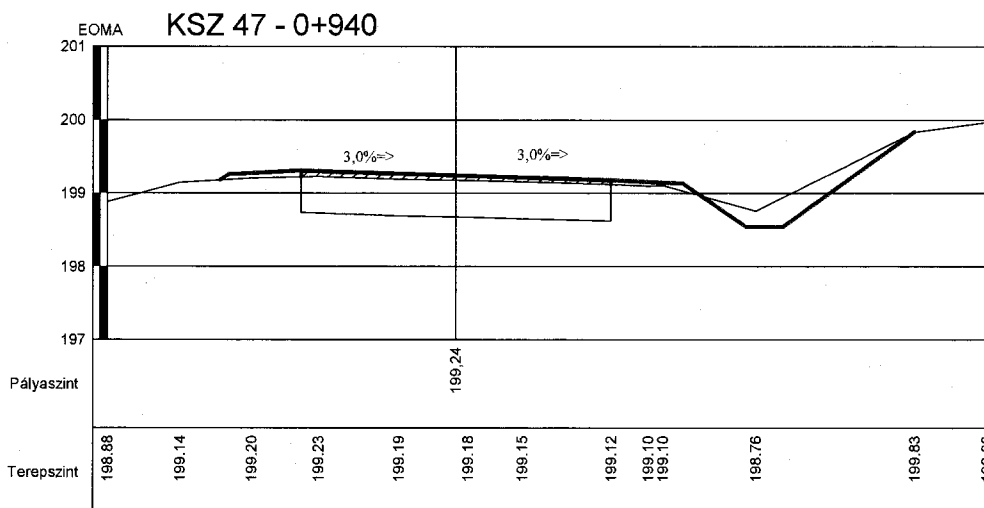
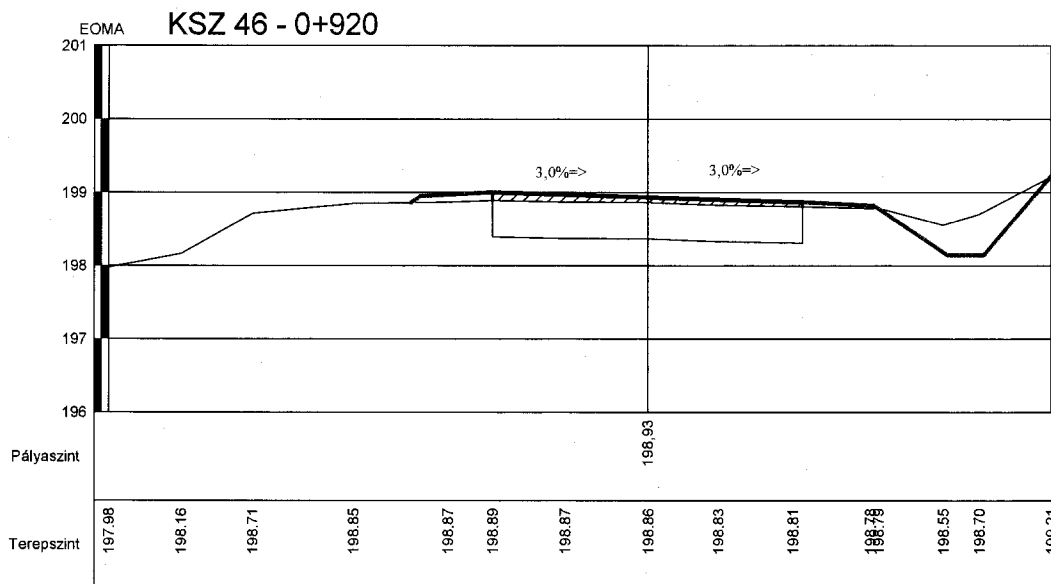

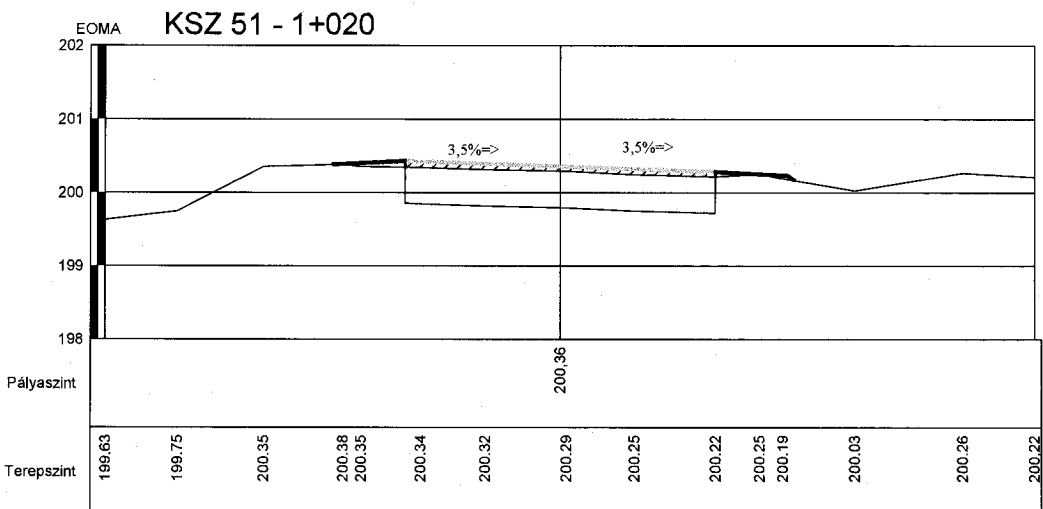
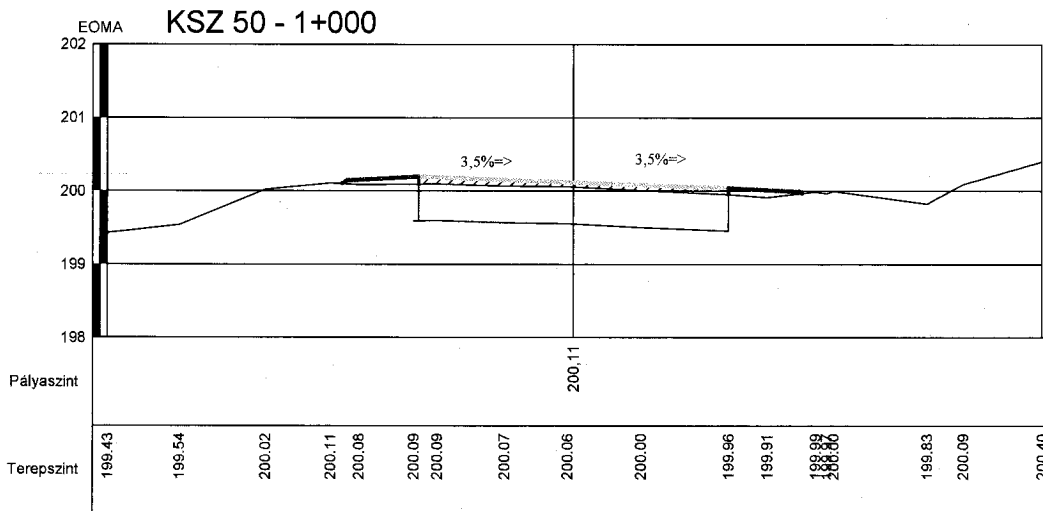
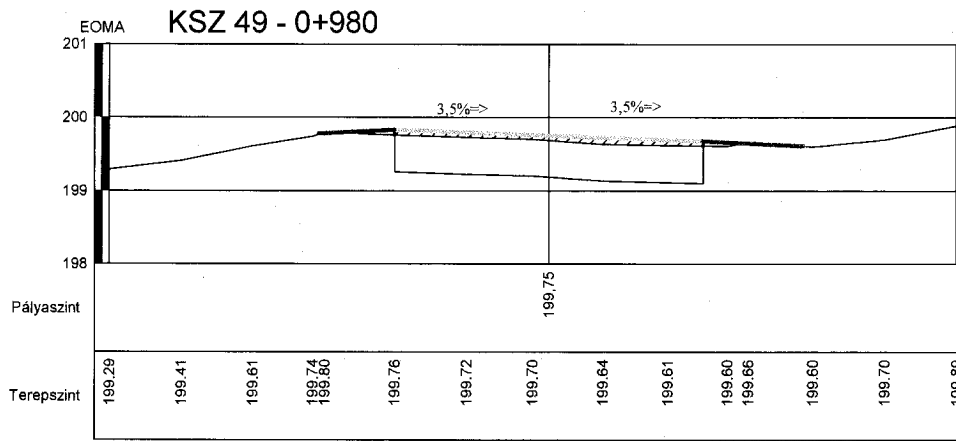

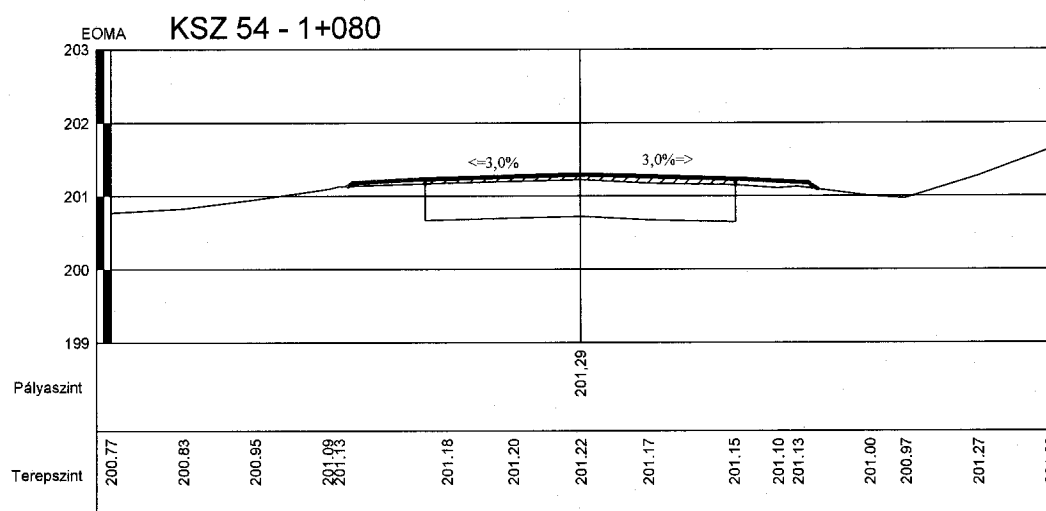
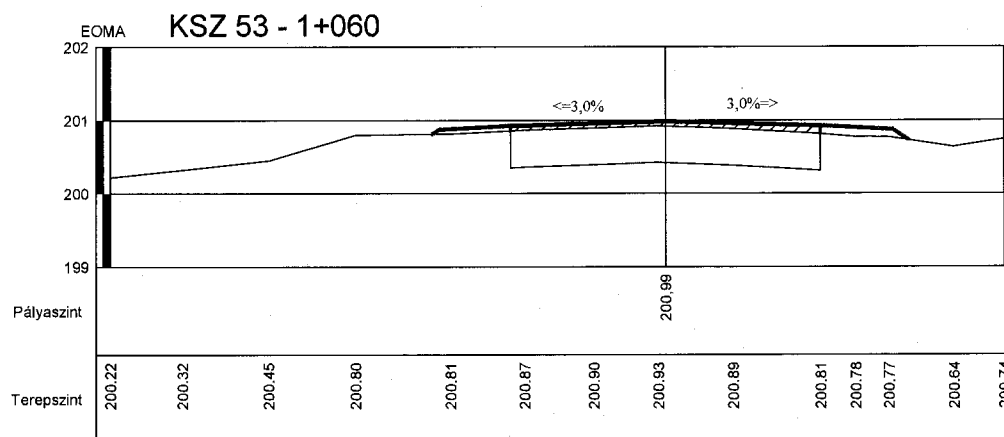
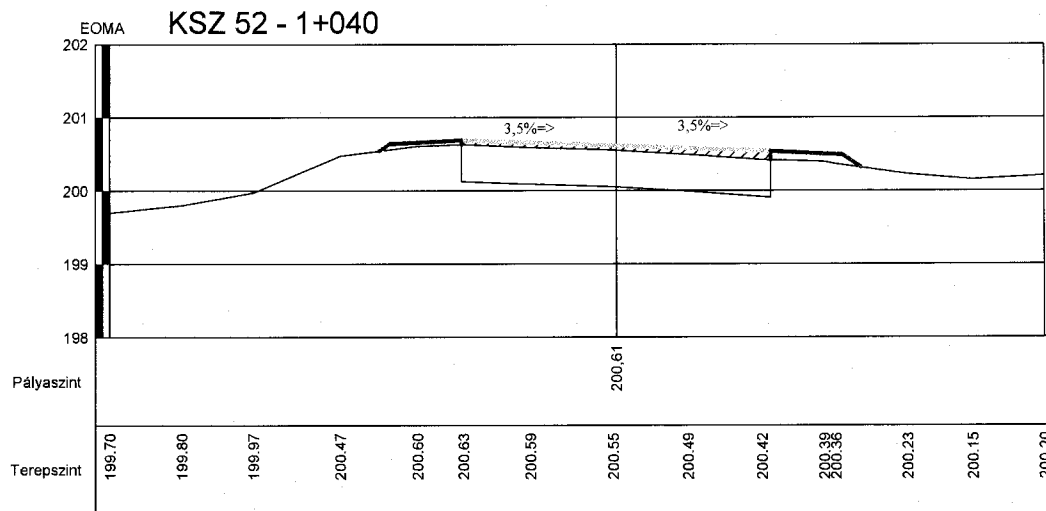

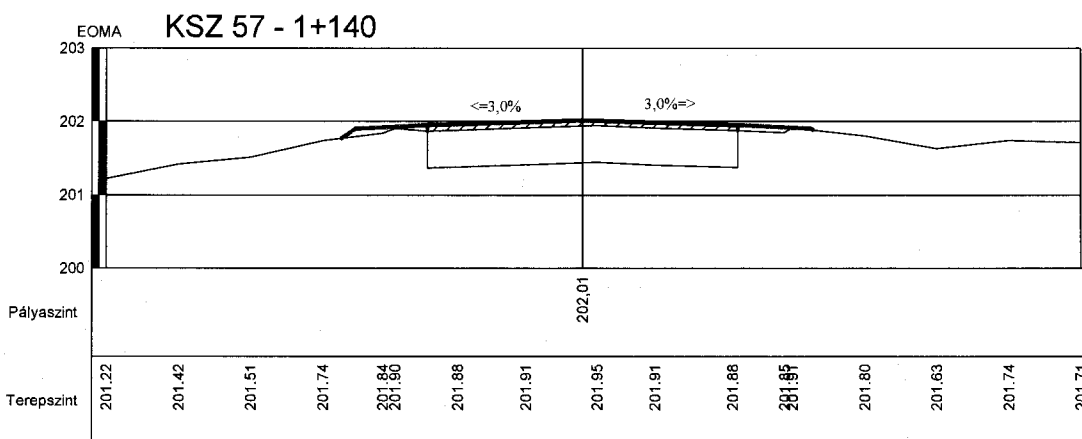
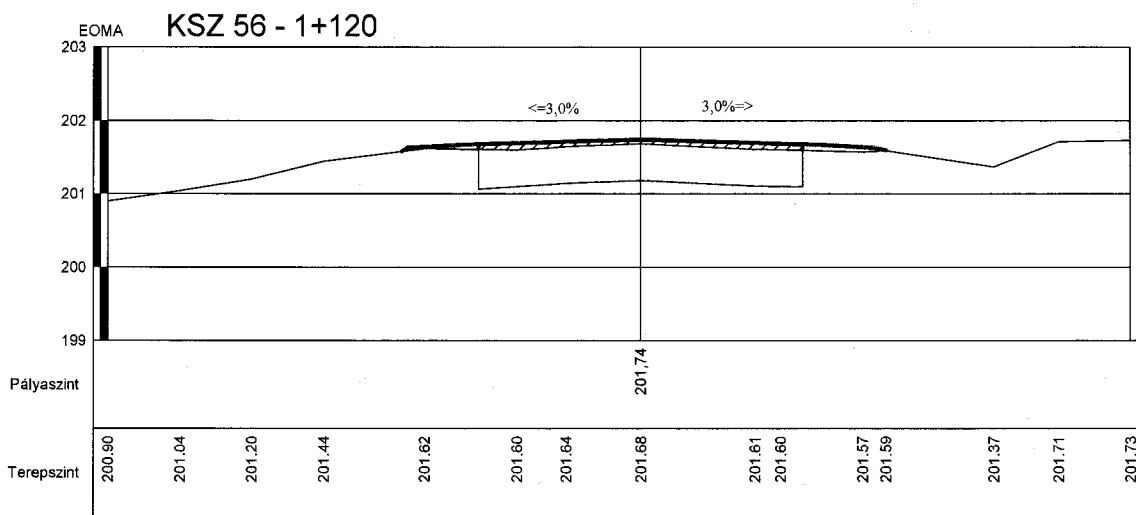
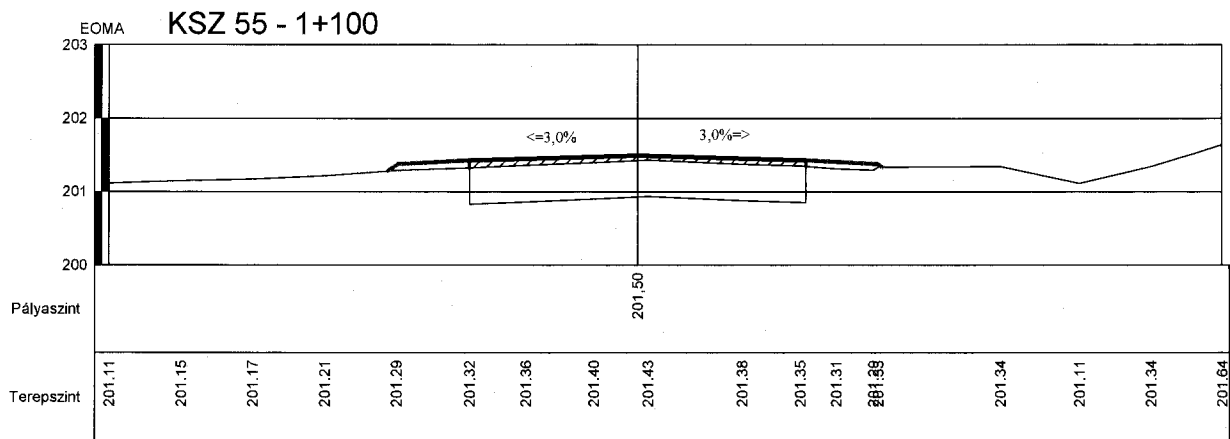

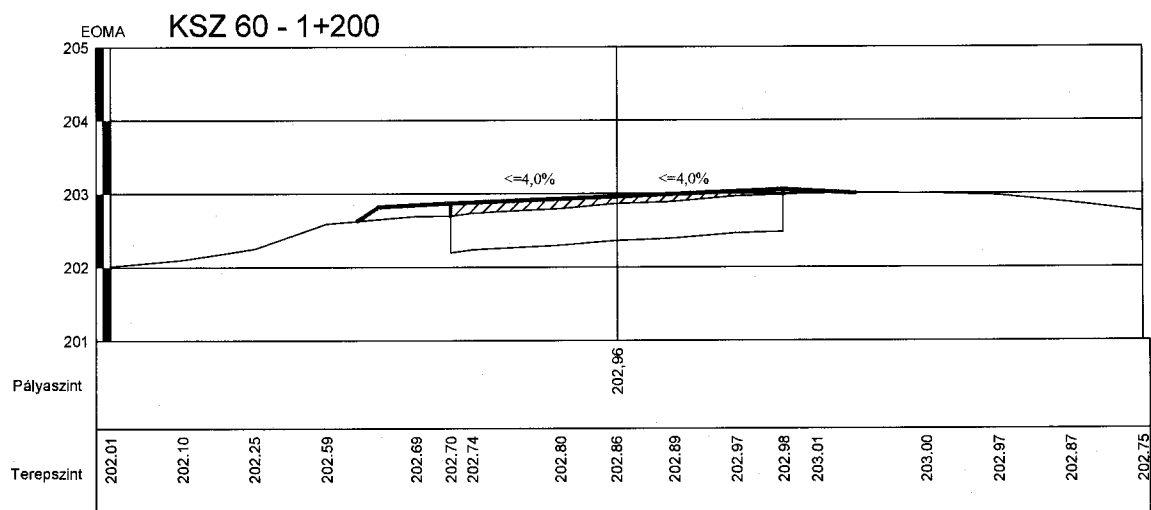
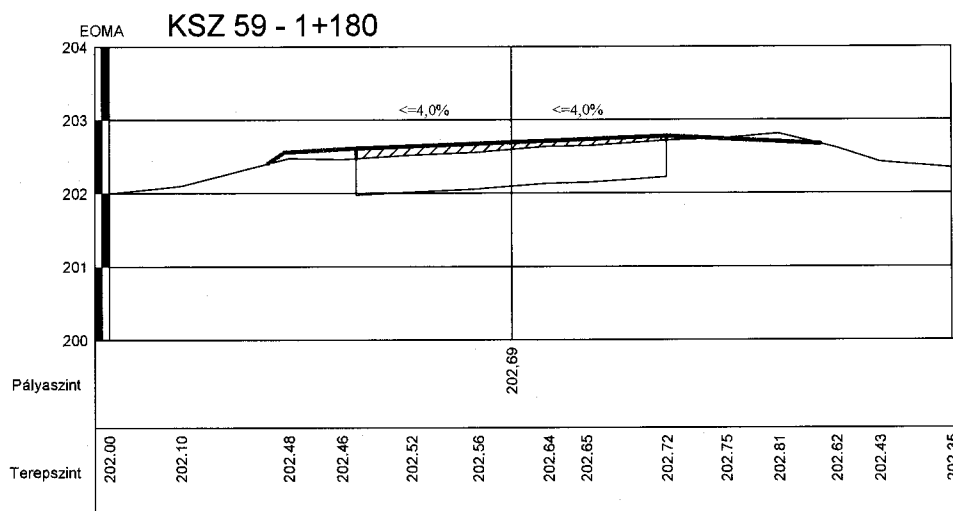
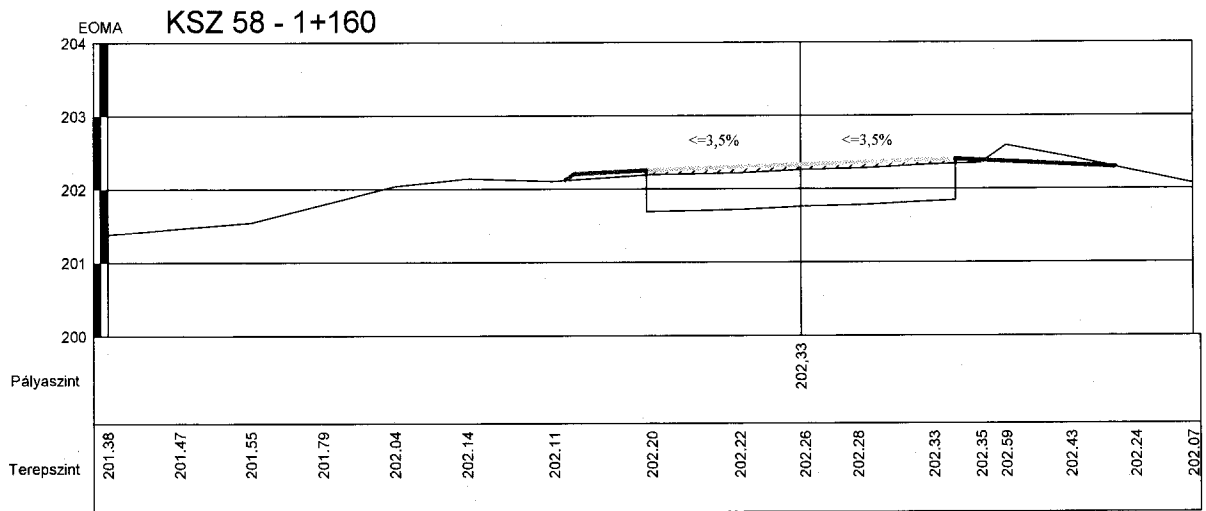

EOMA **KSZ 61 - 1+220**

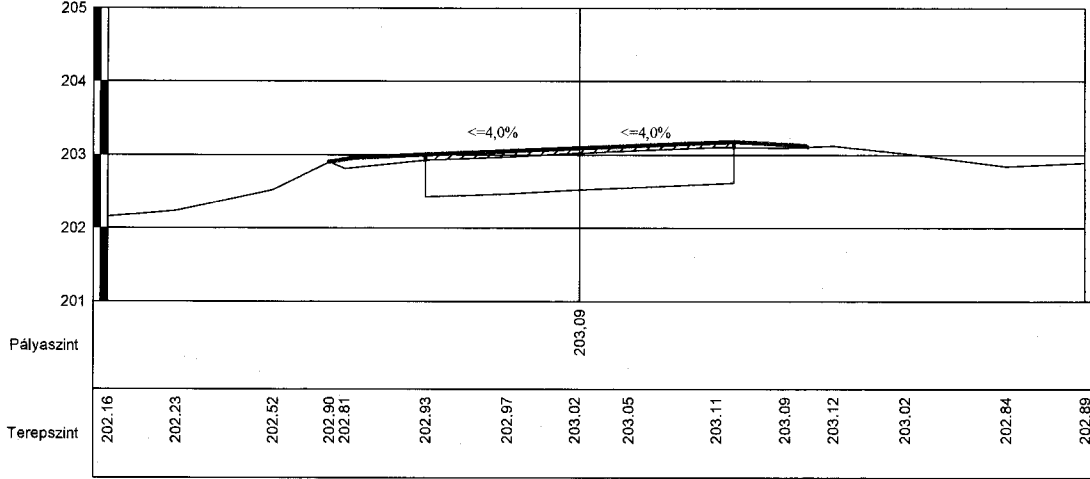

EOMA **KSZ 62 - 1+240**

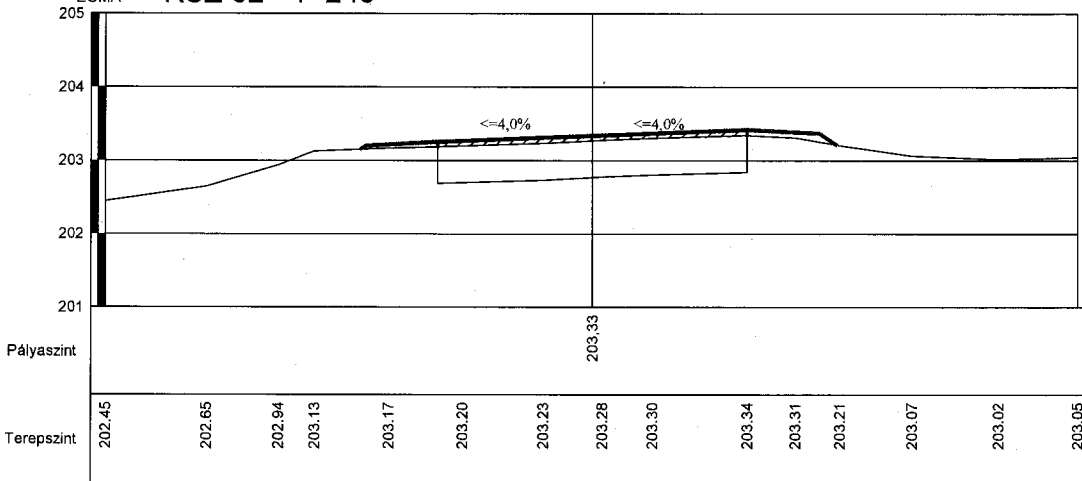

EOMA **KSZ 63 - 1+260**

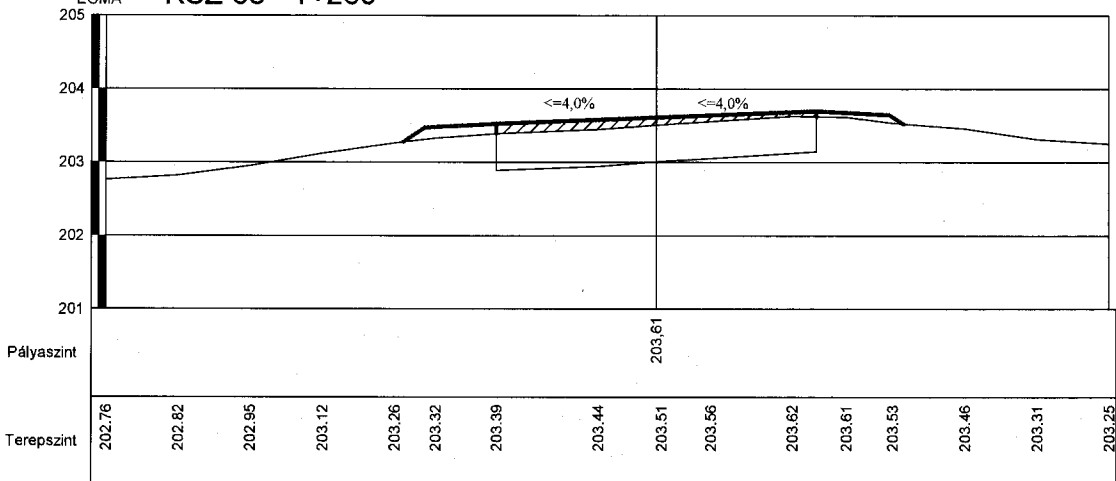

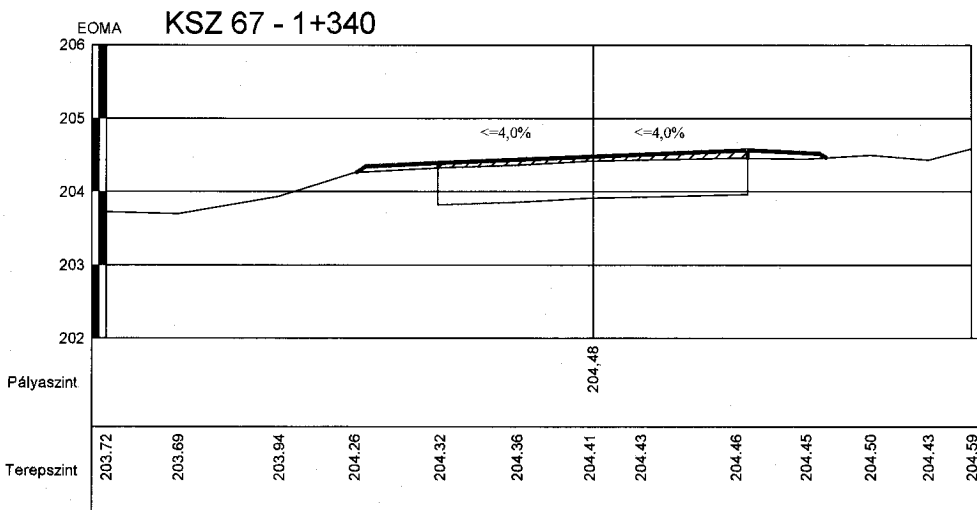
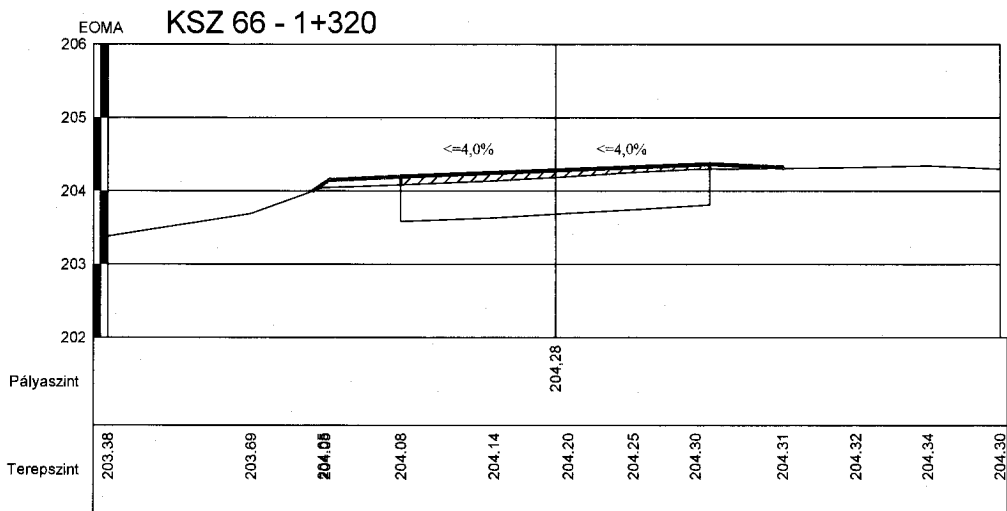
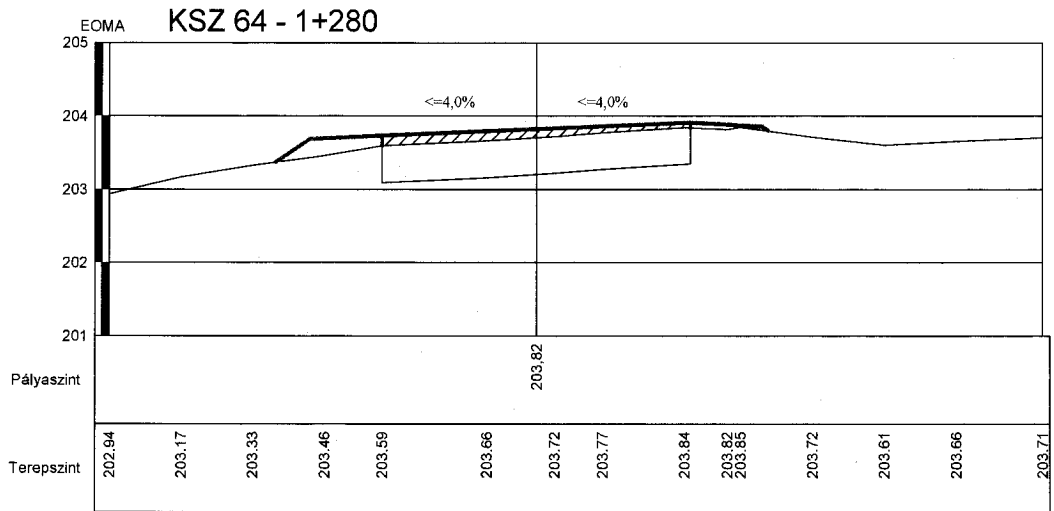

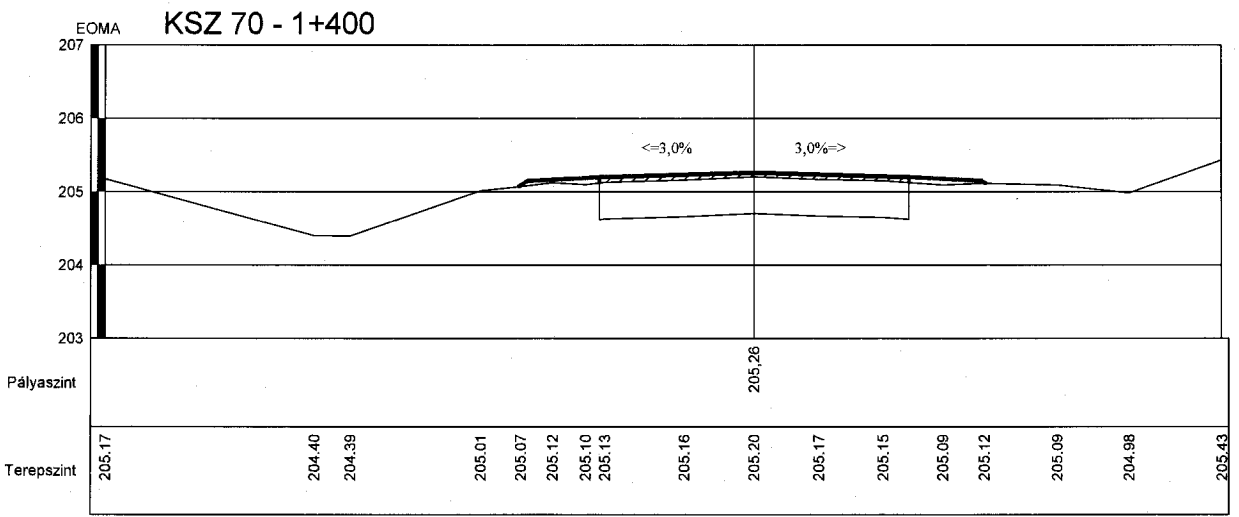
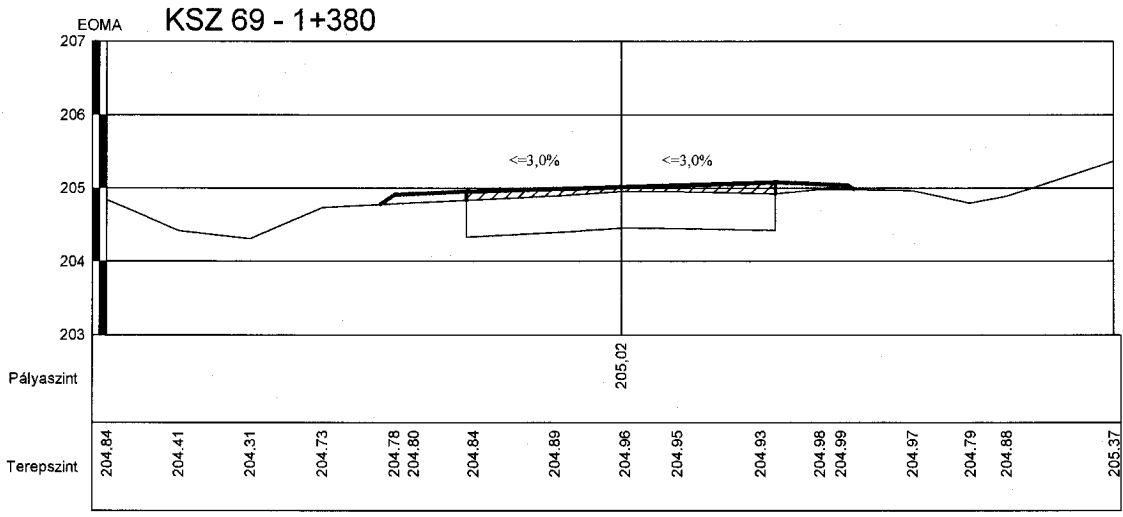
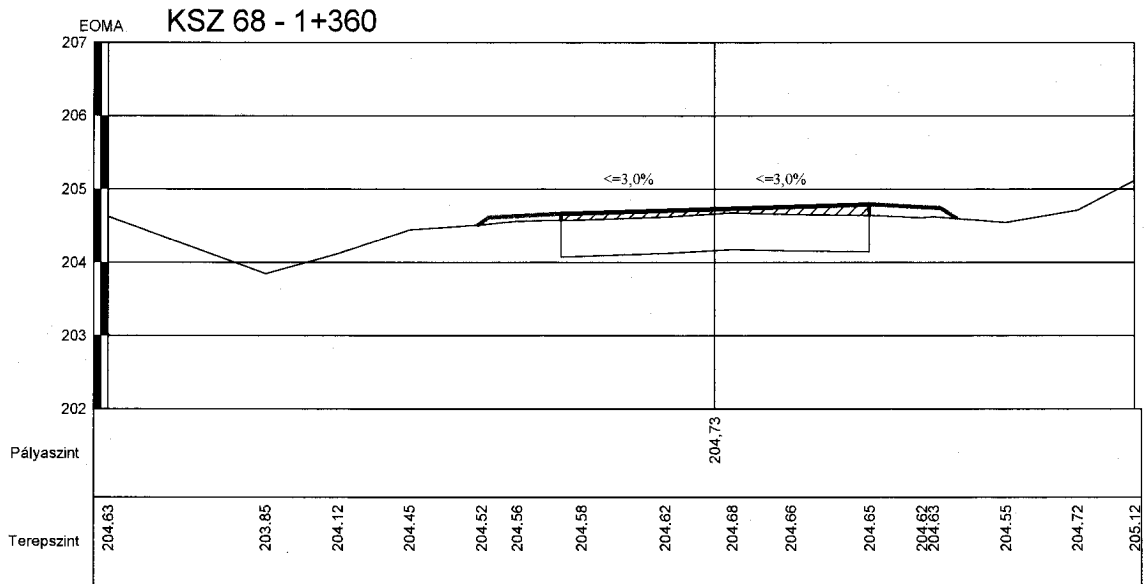

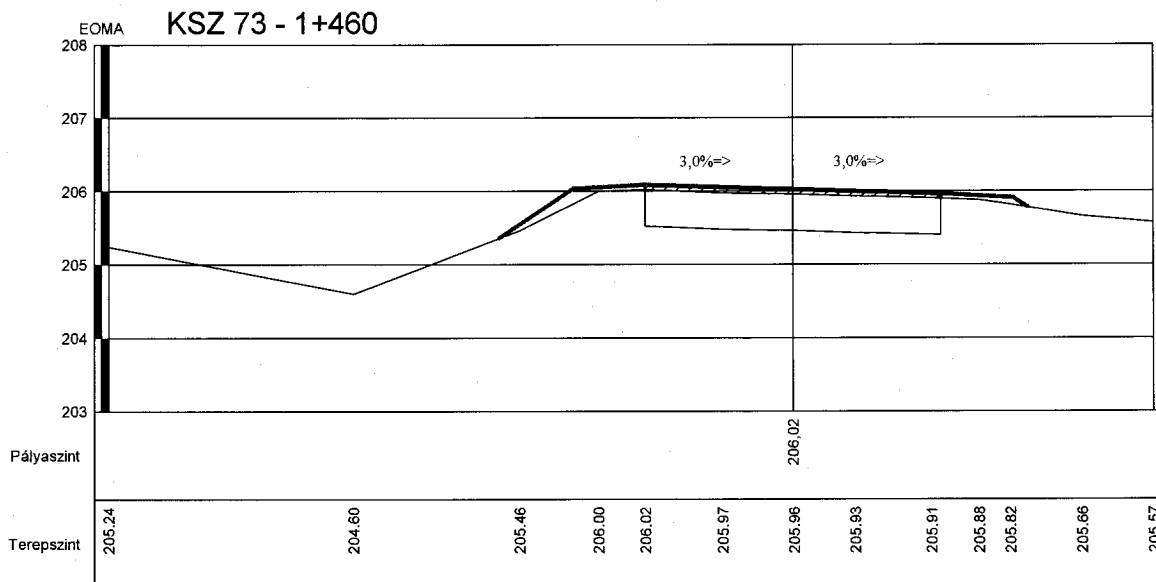
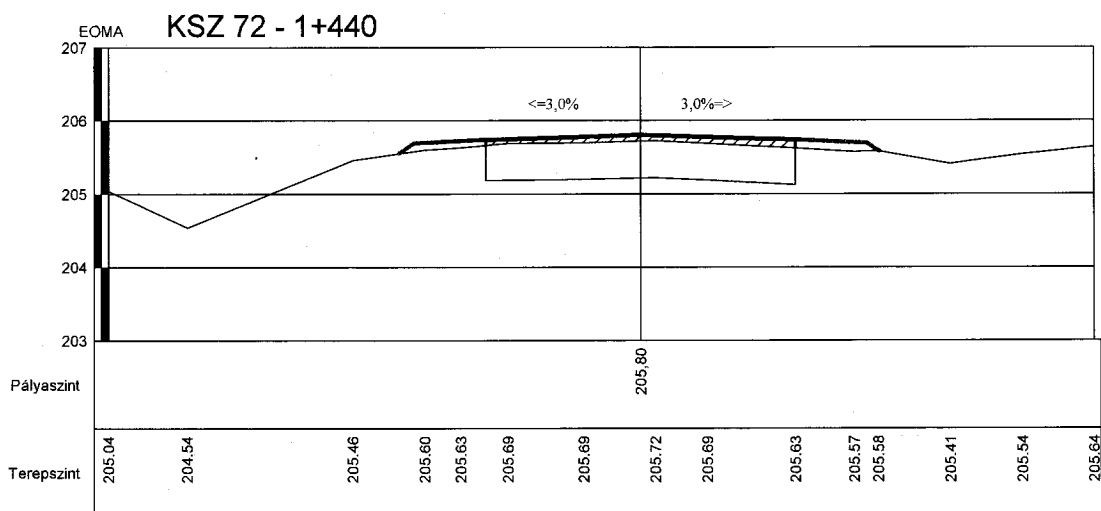
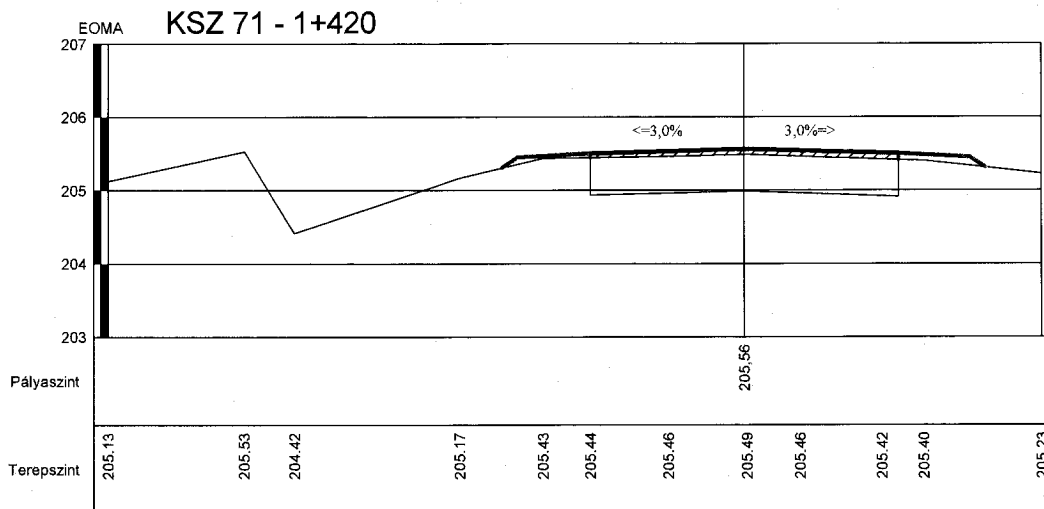

EOMA **KSZ 74 - 1+480**

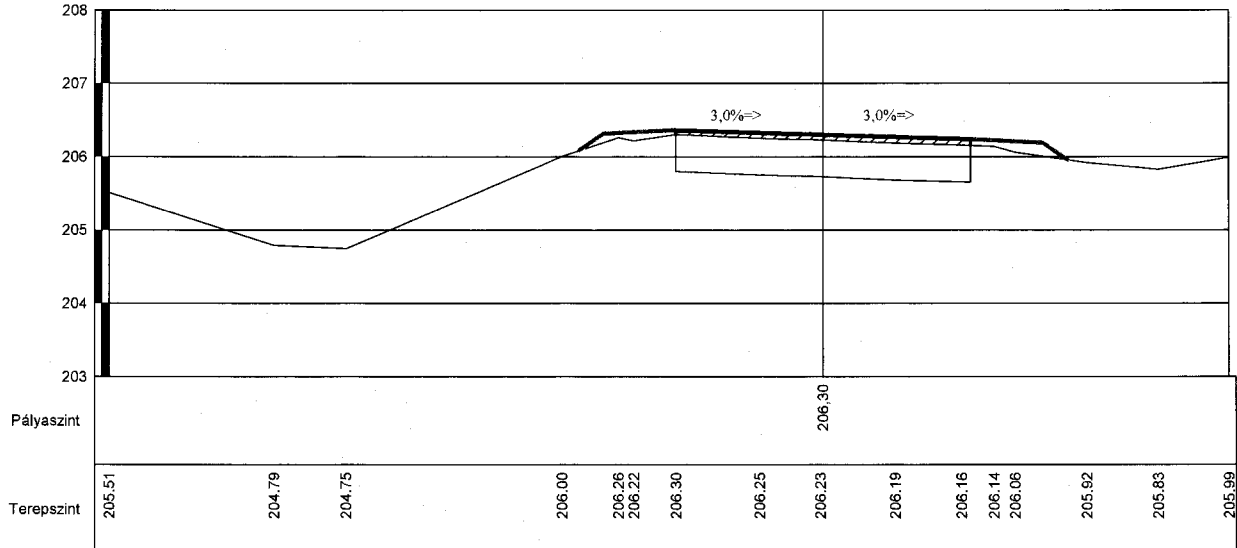

EOMA **KSZ 75 - 1+500**

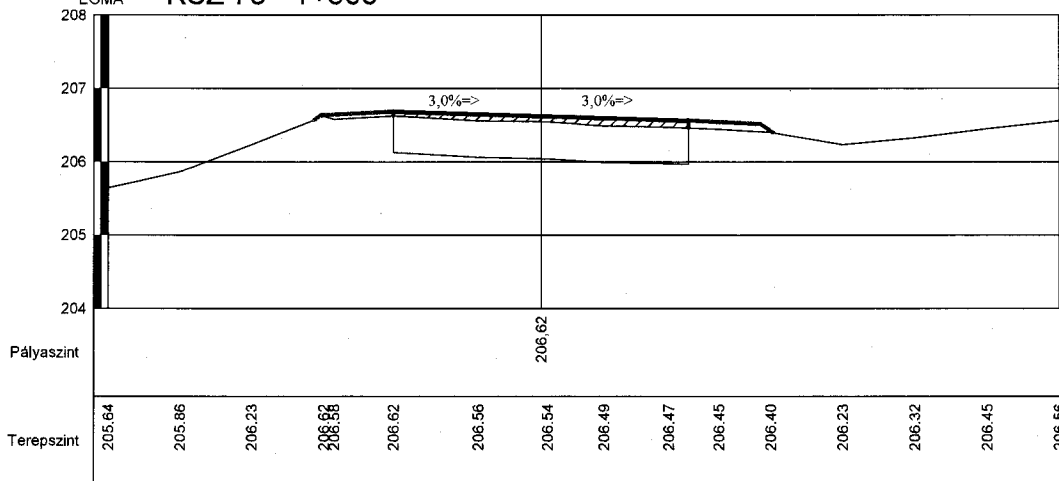

EOMA **KSZ 76 - 1+520**

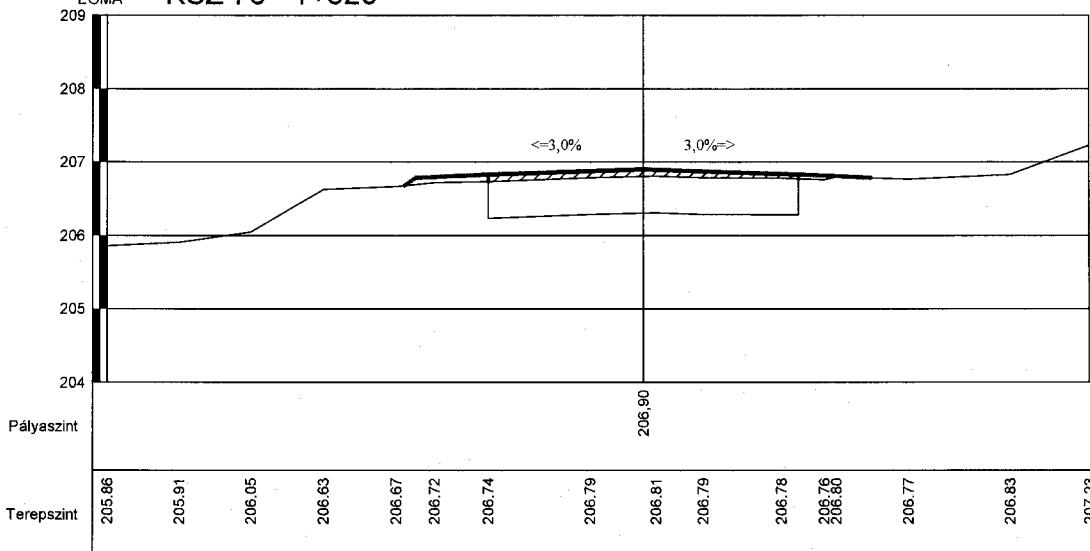

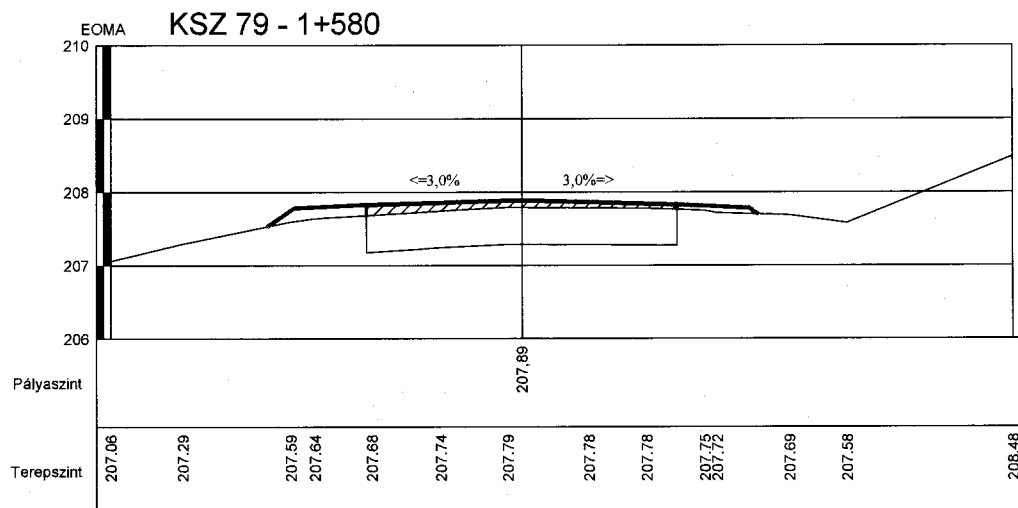
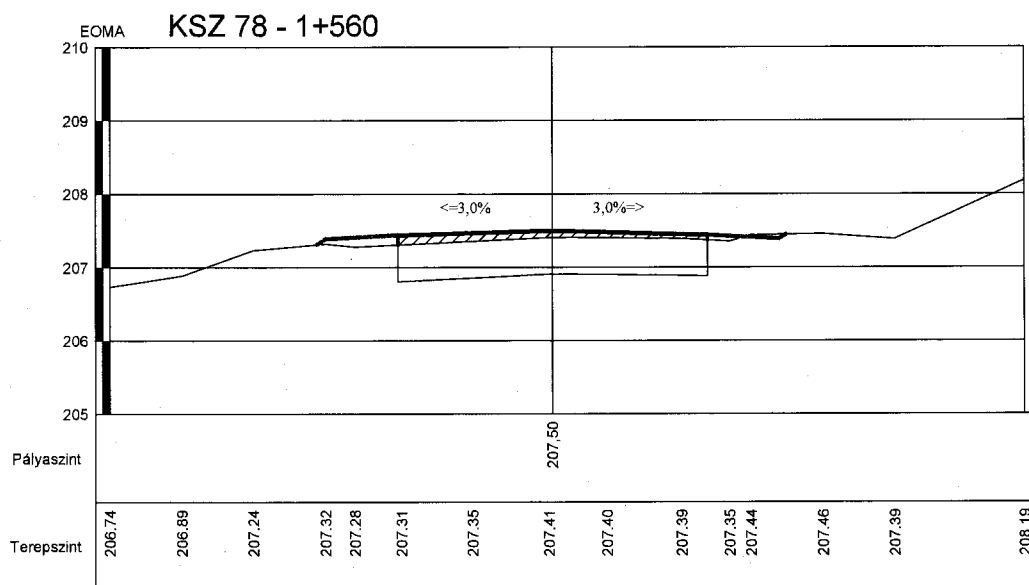
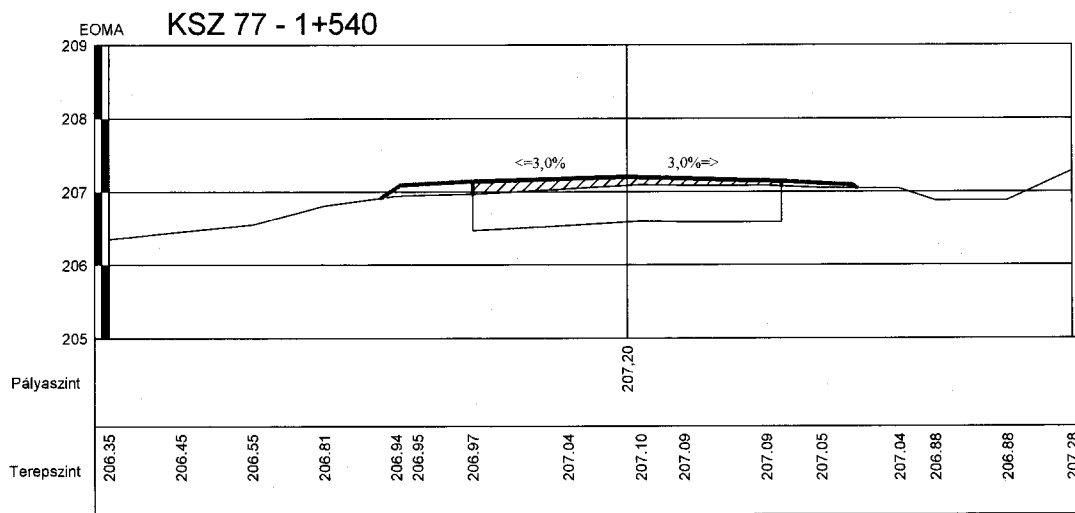

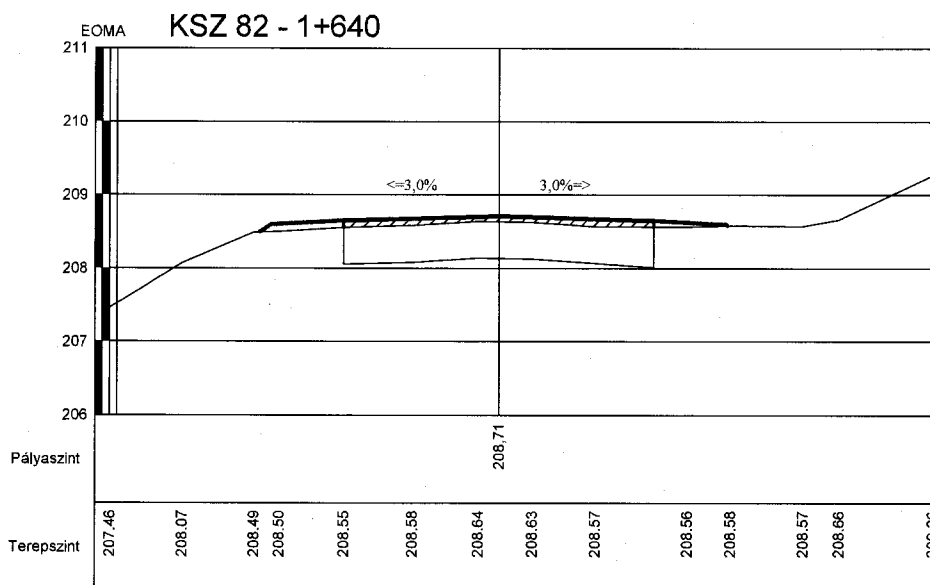
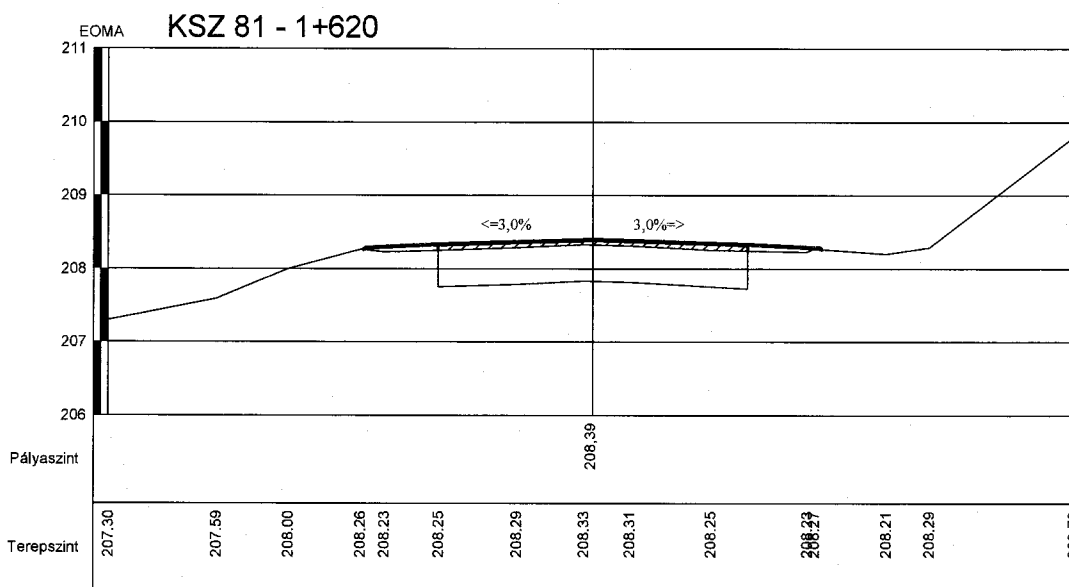
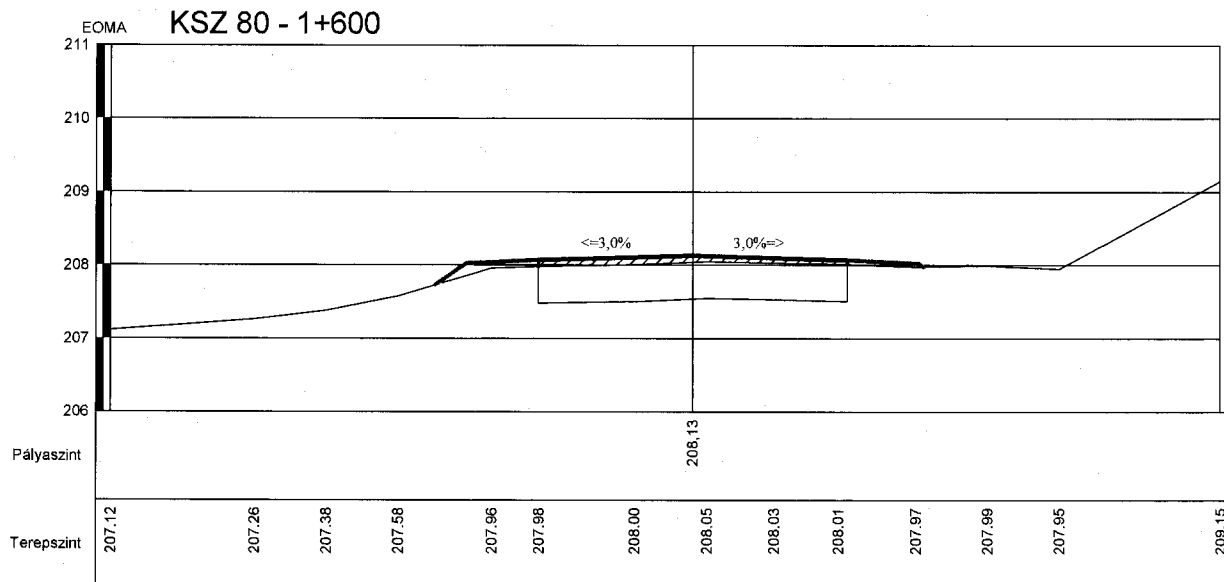

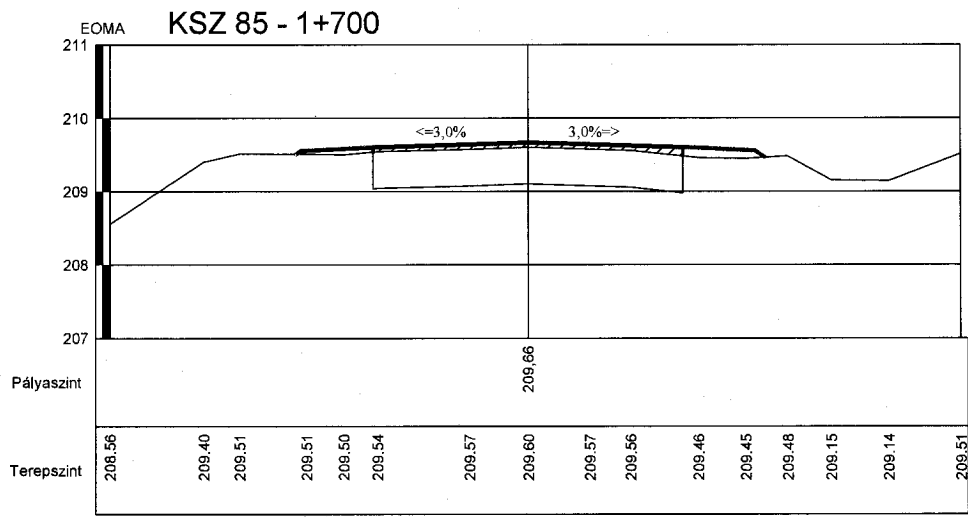
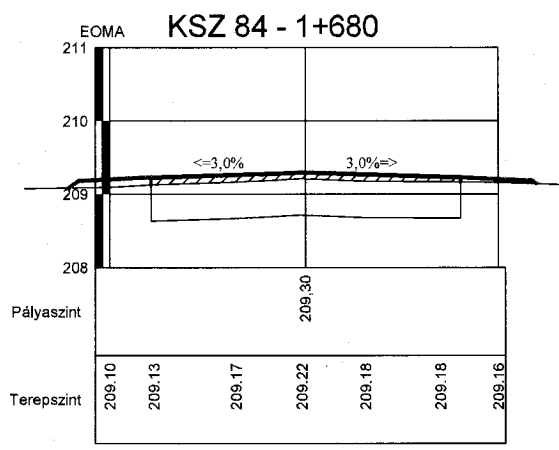
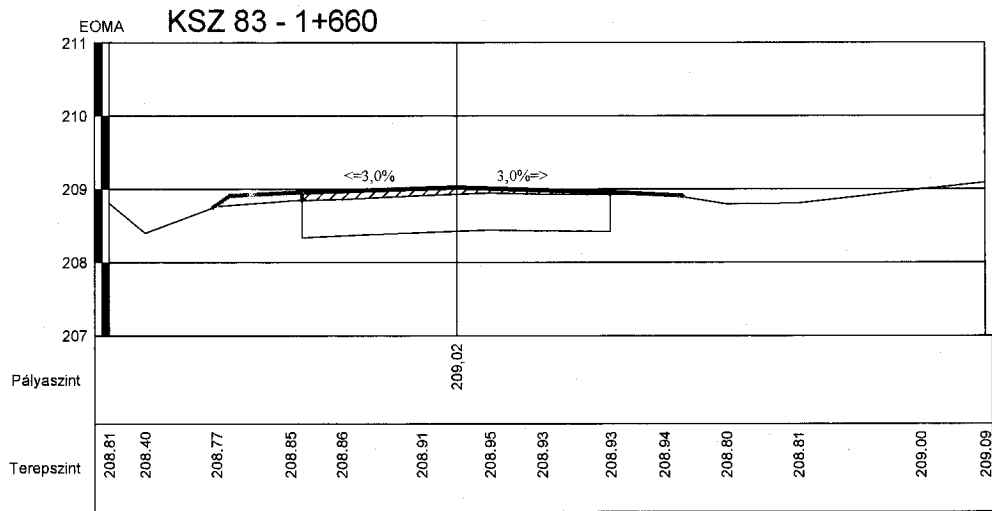

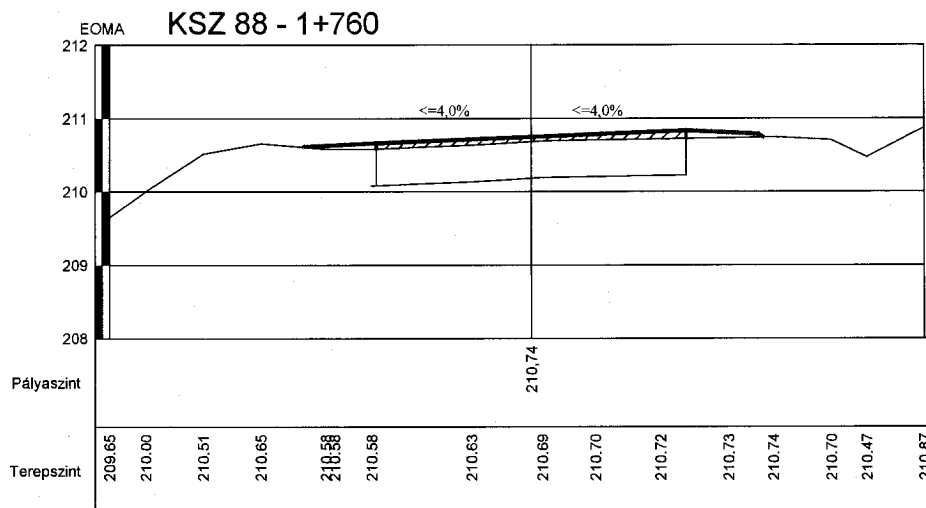
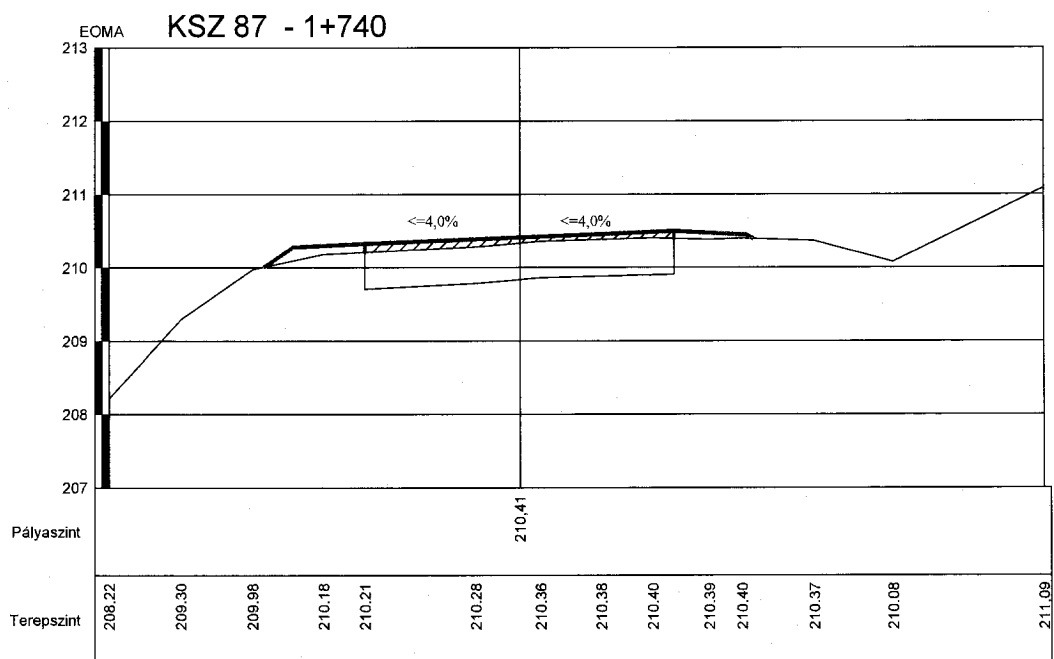
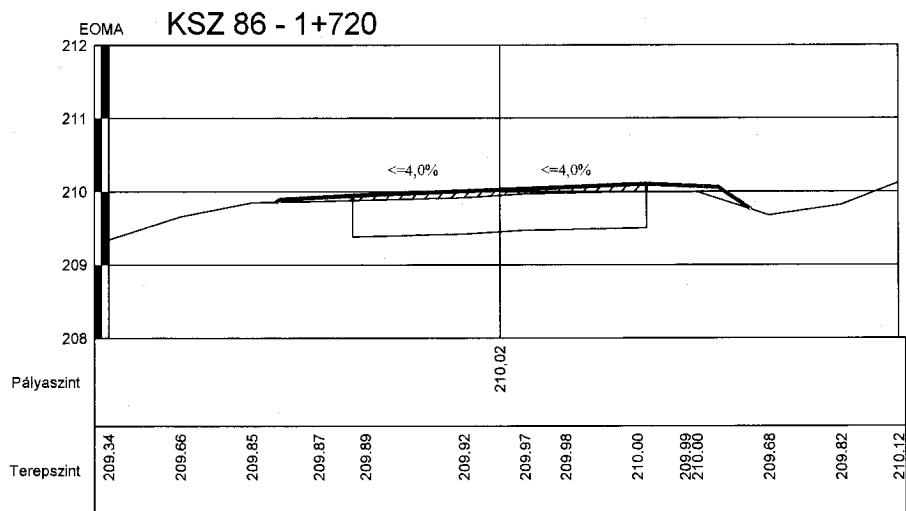

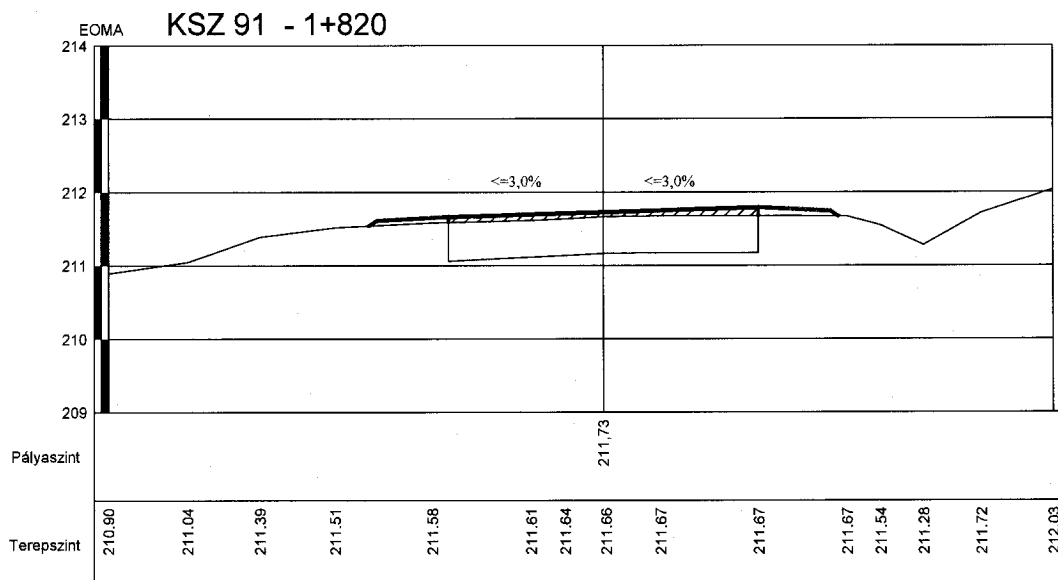
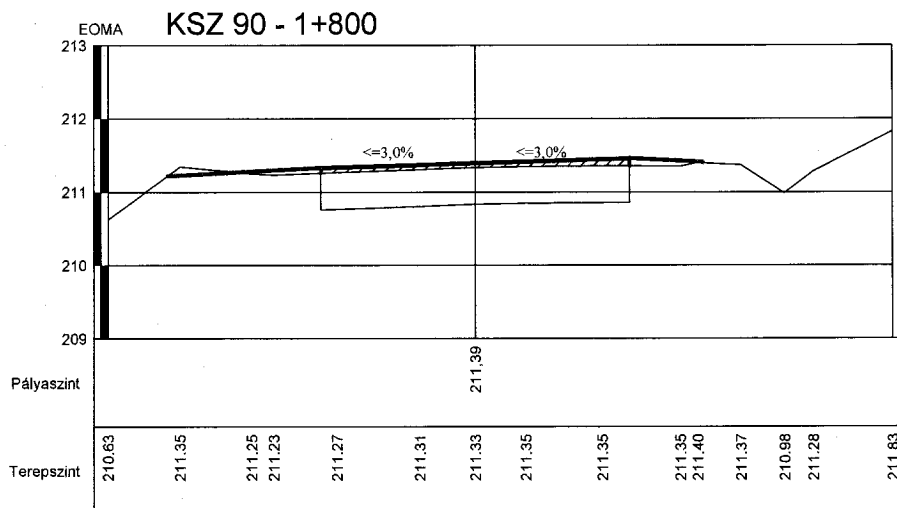
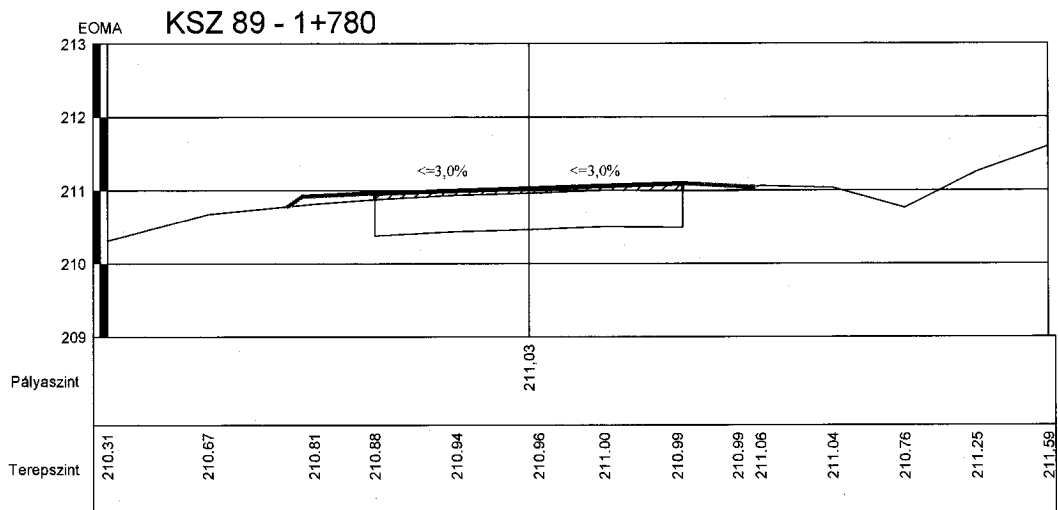

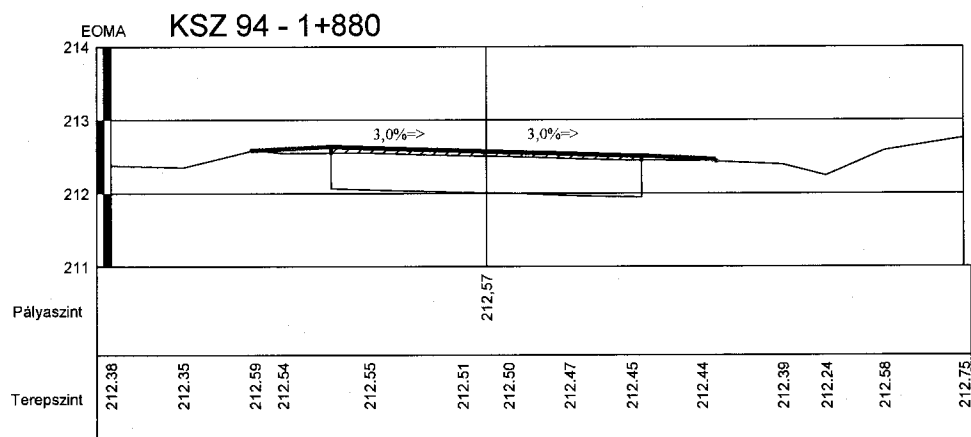
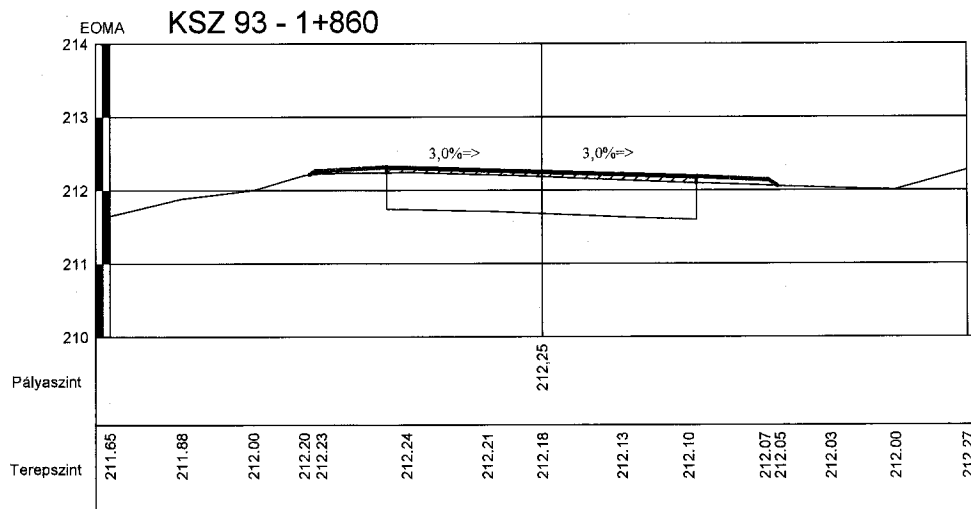
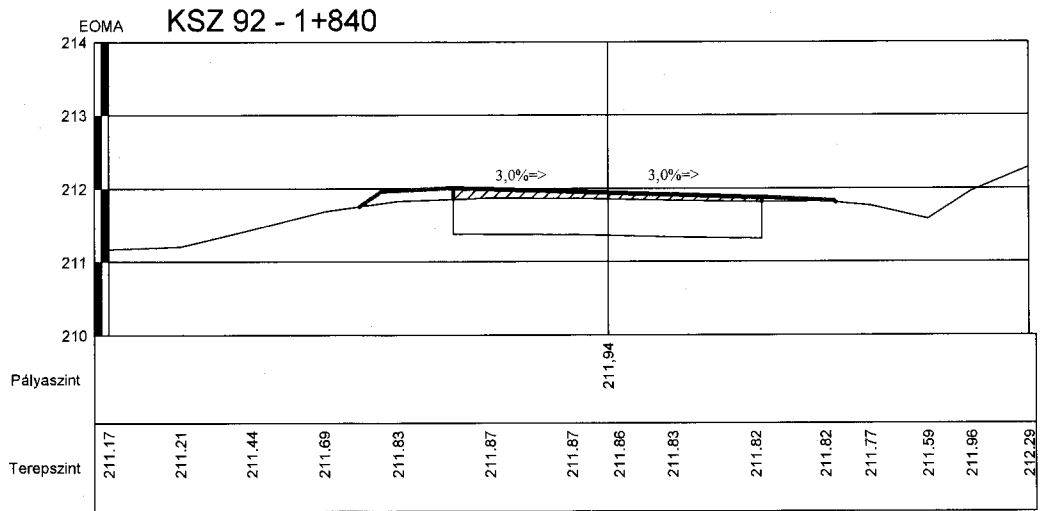

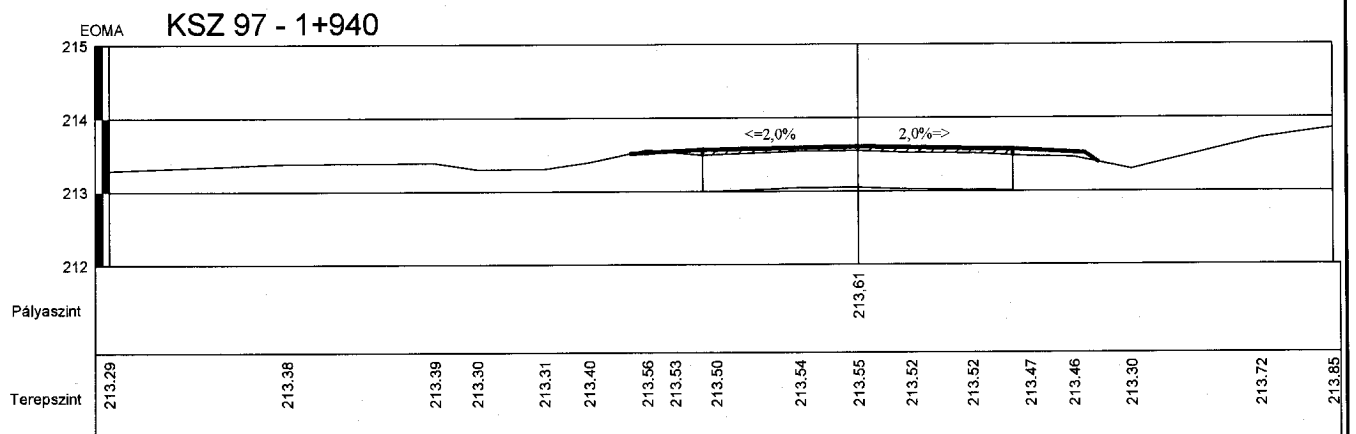
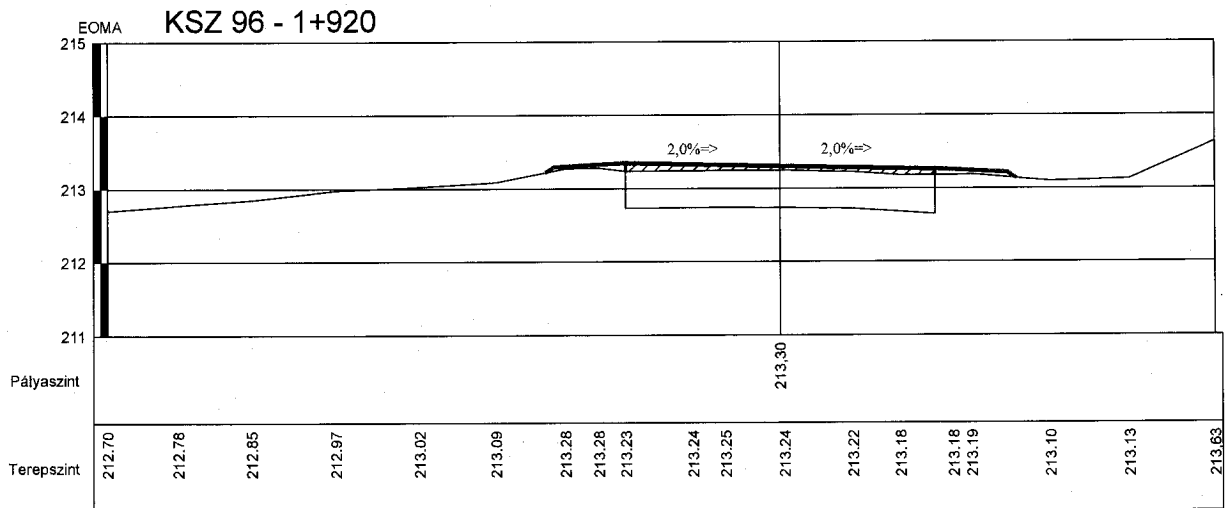
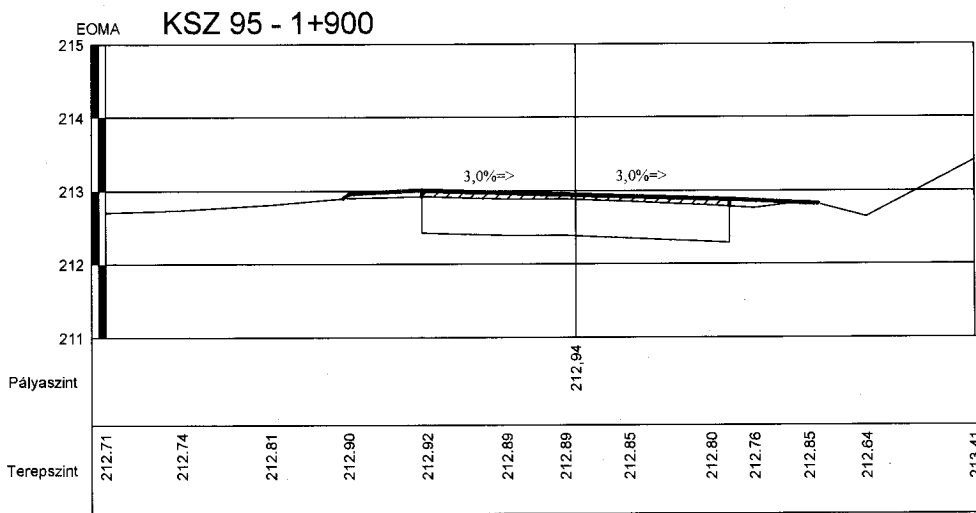

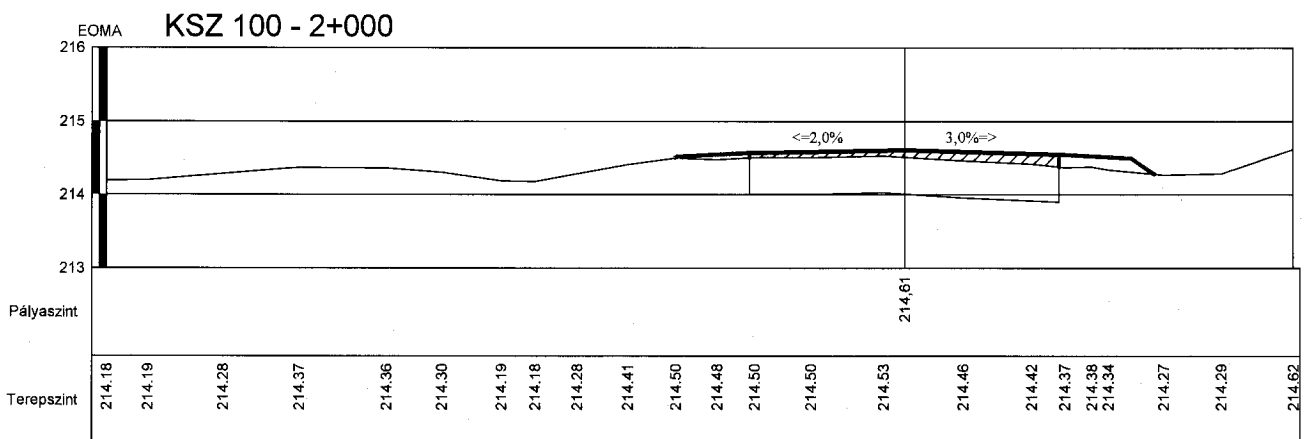
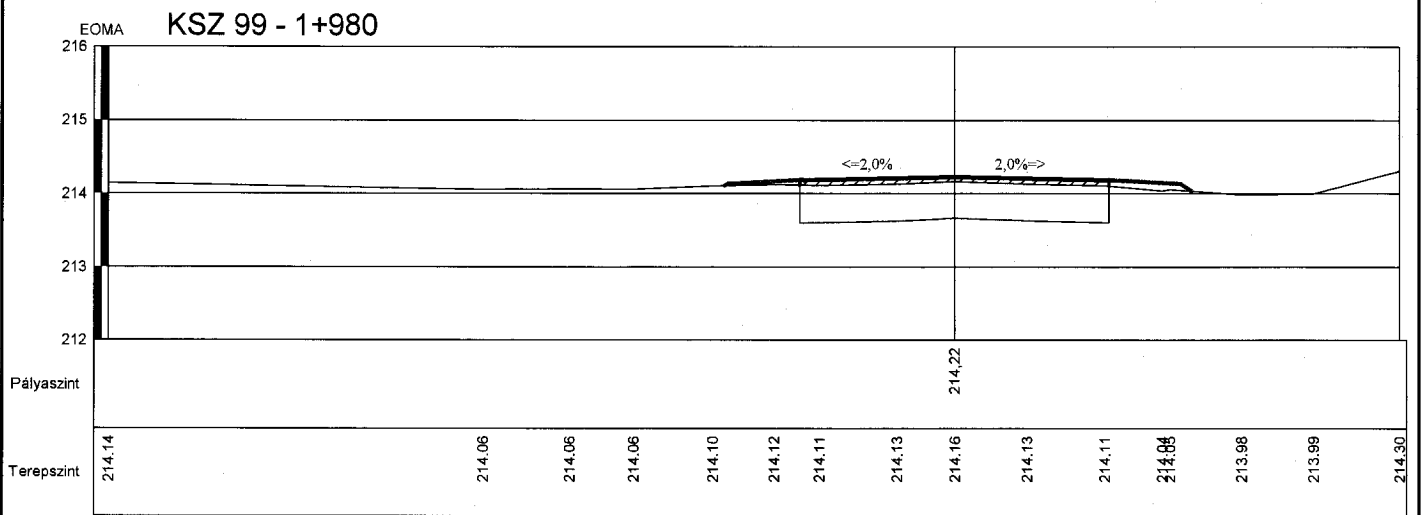
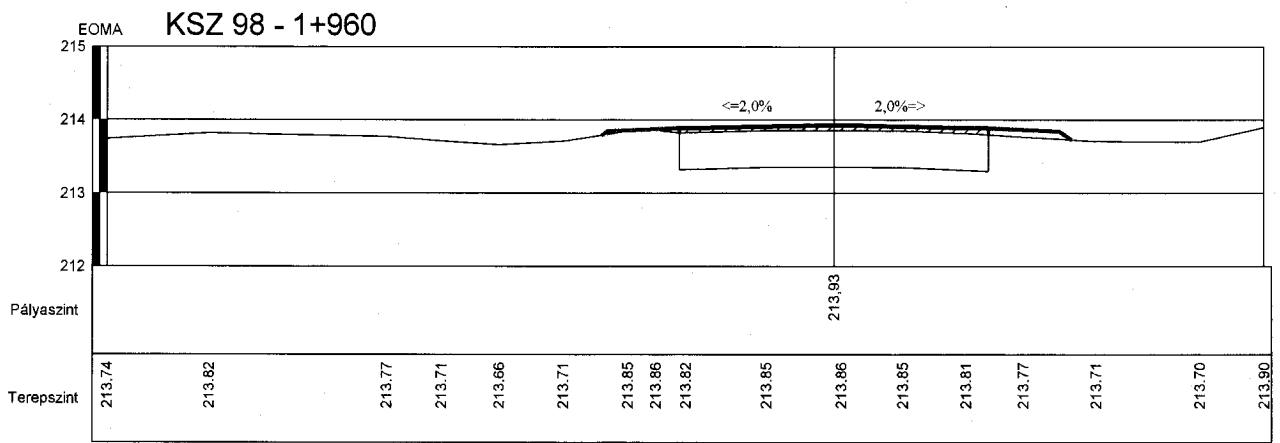

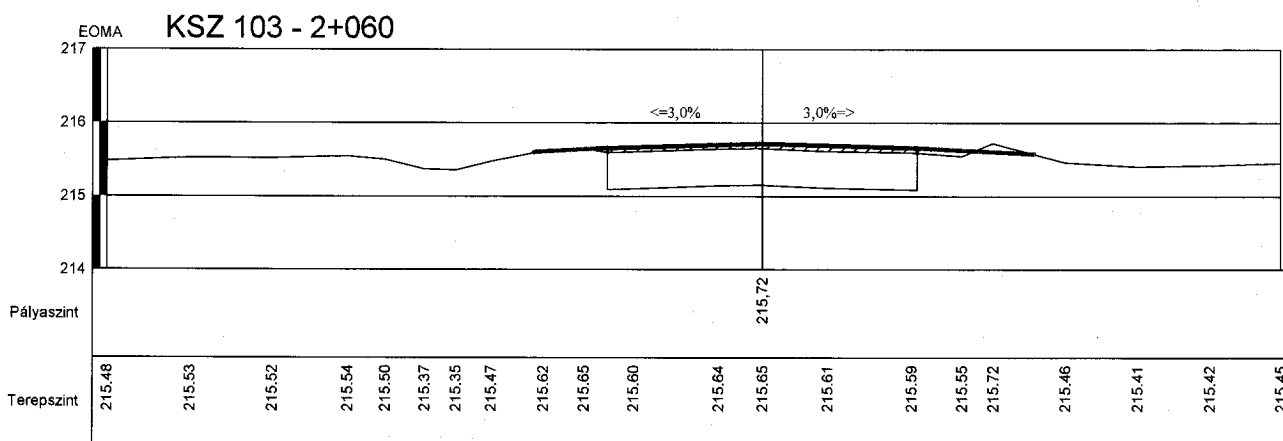
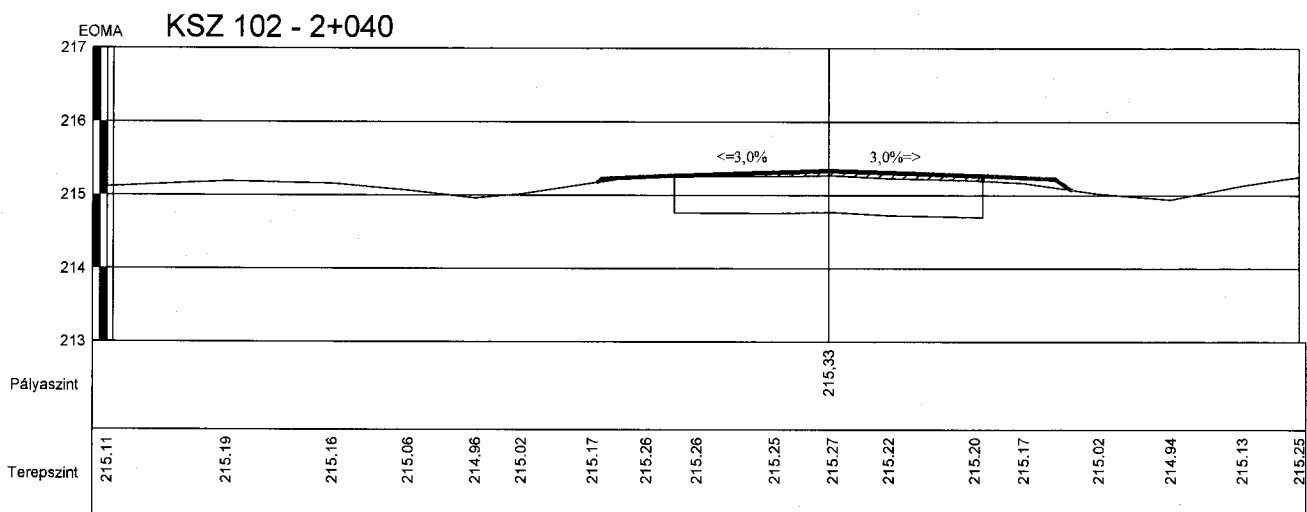
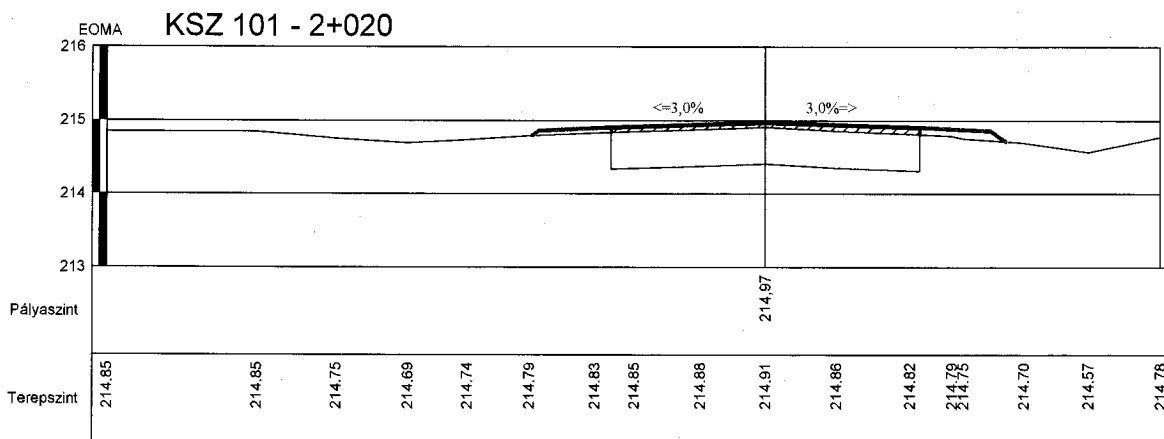

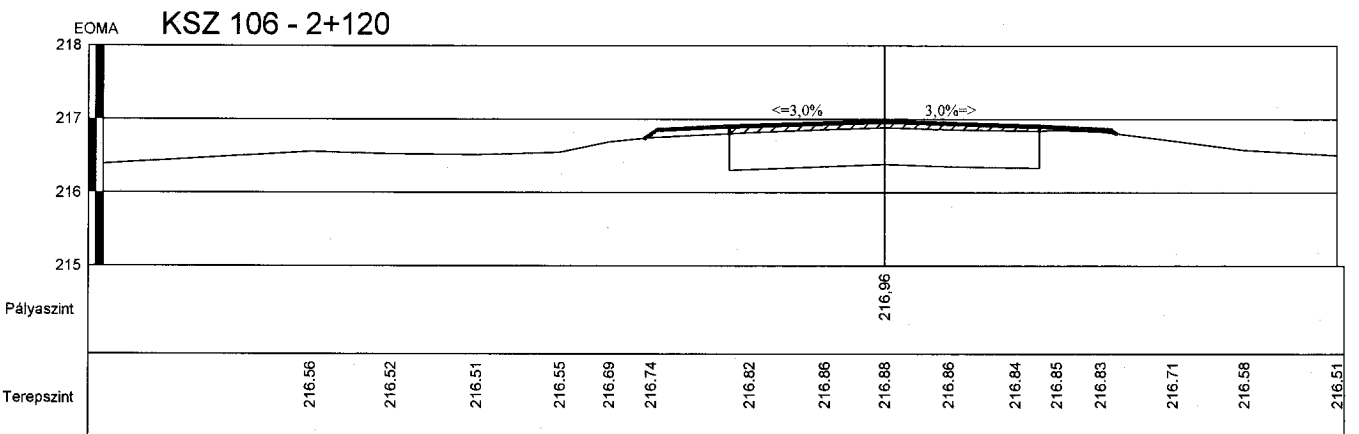
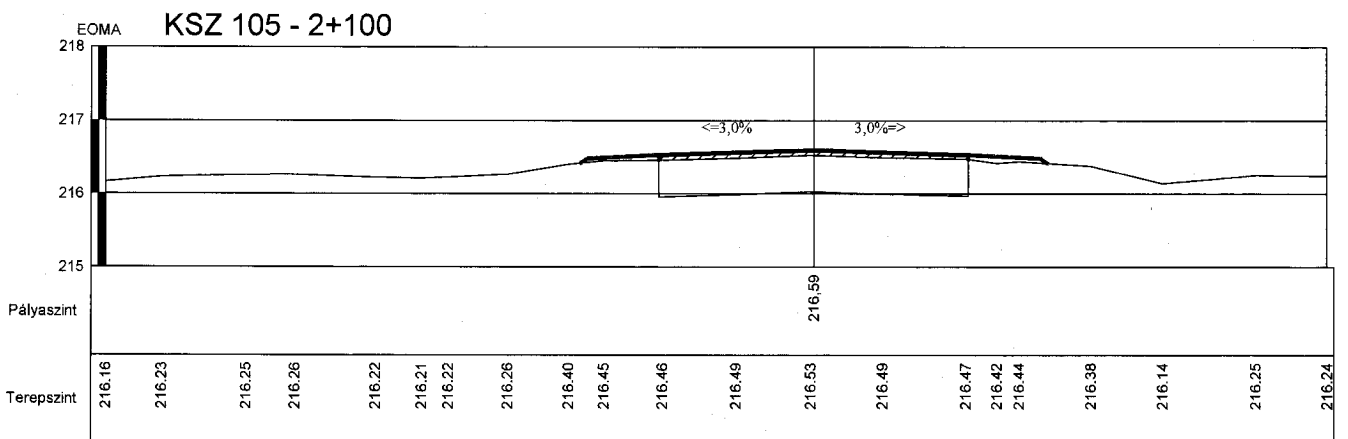
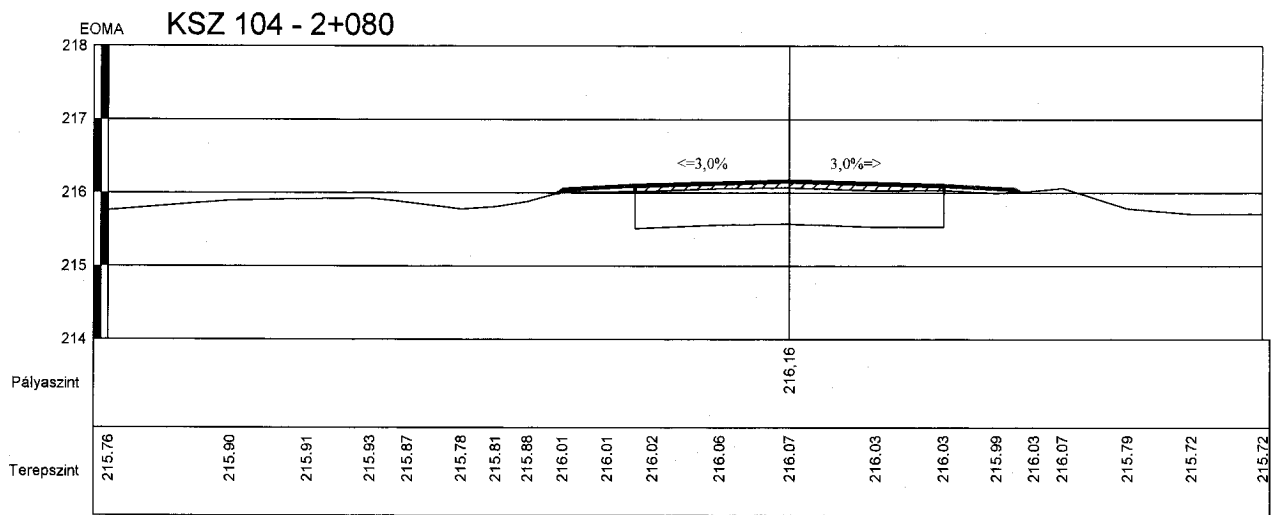

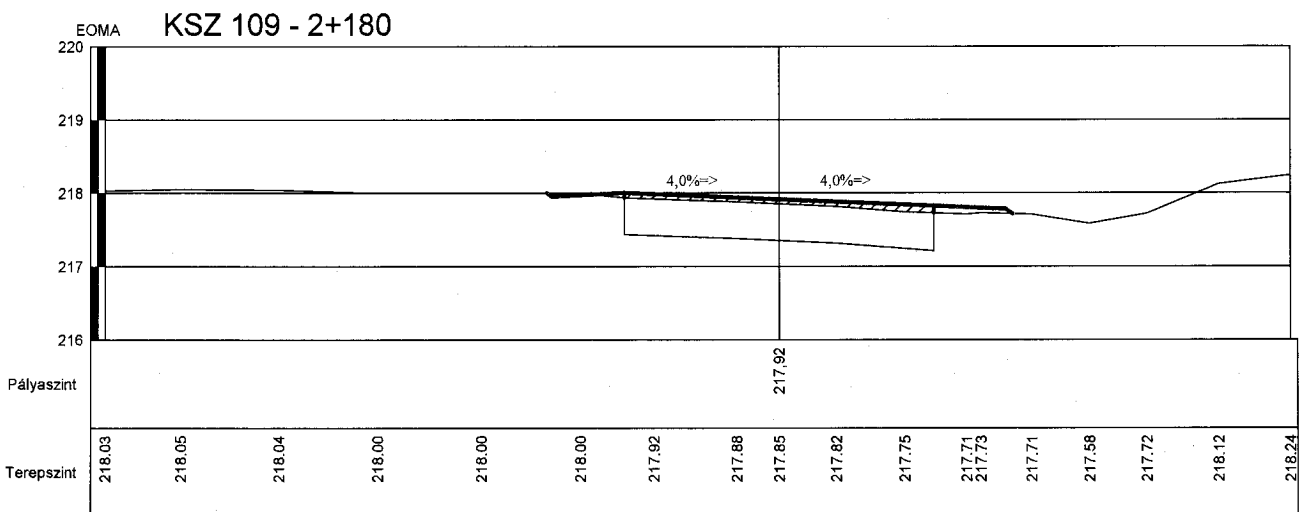
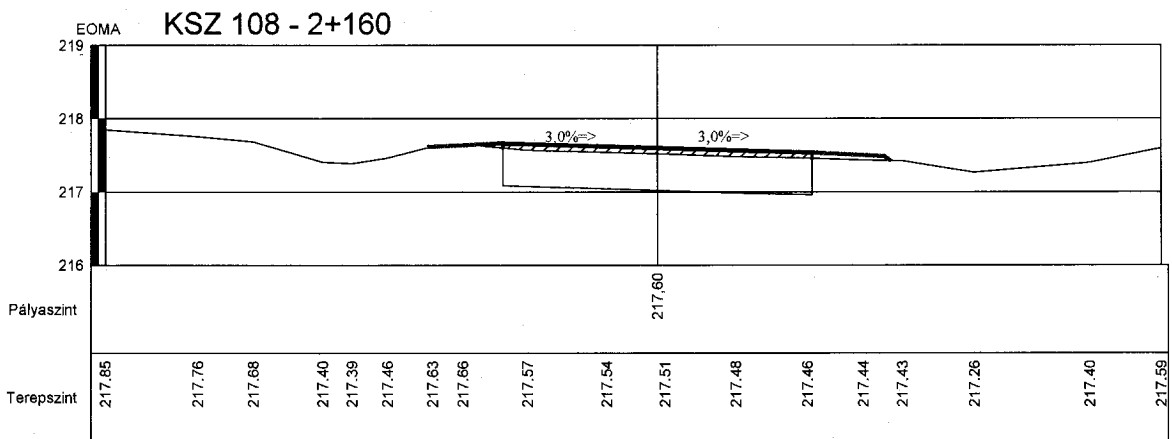
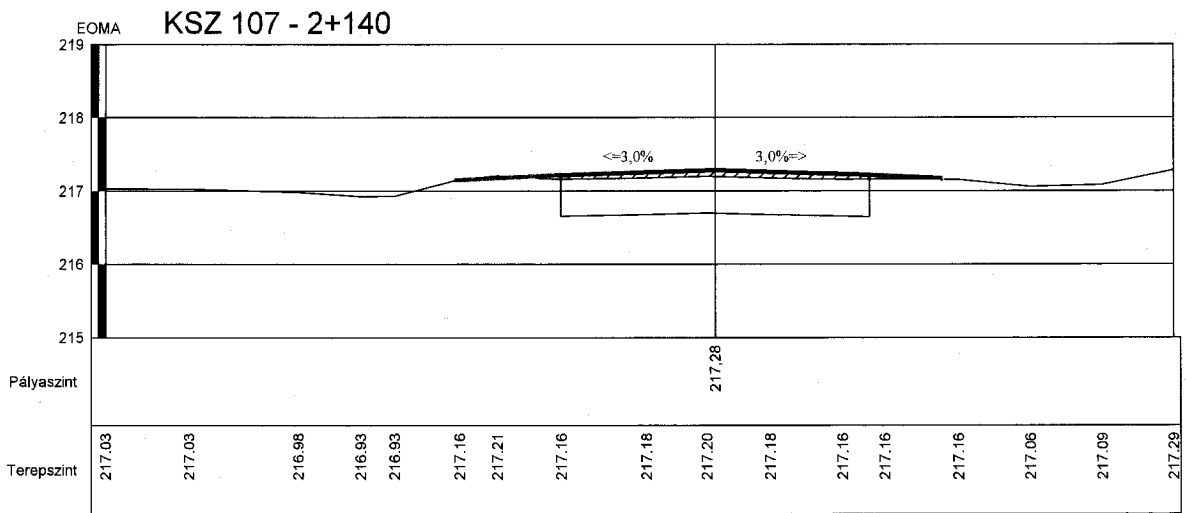

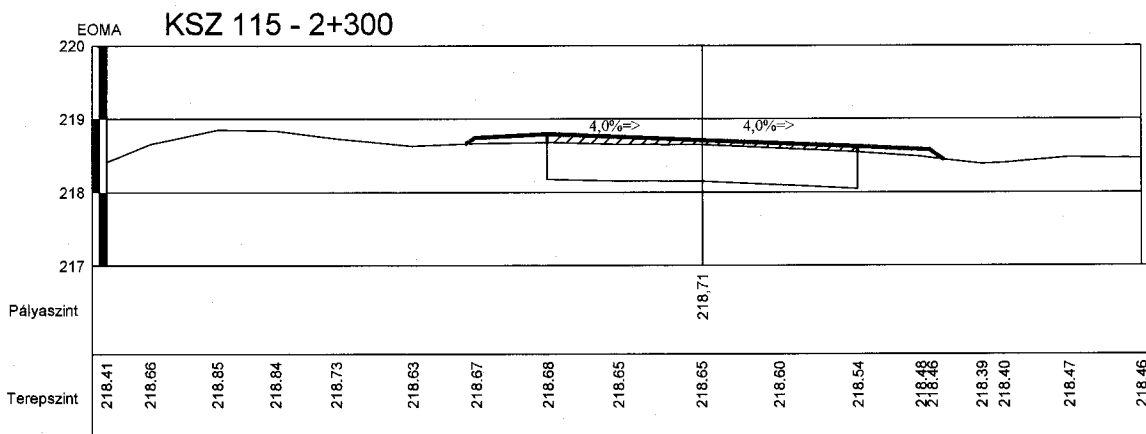
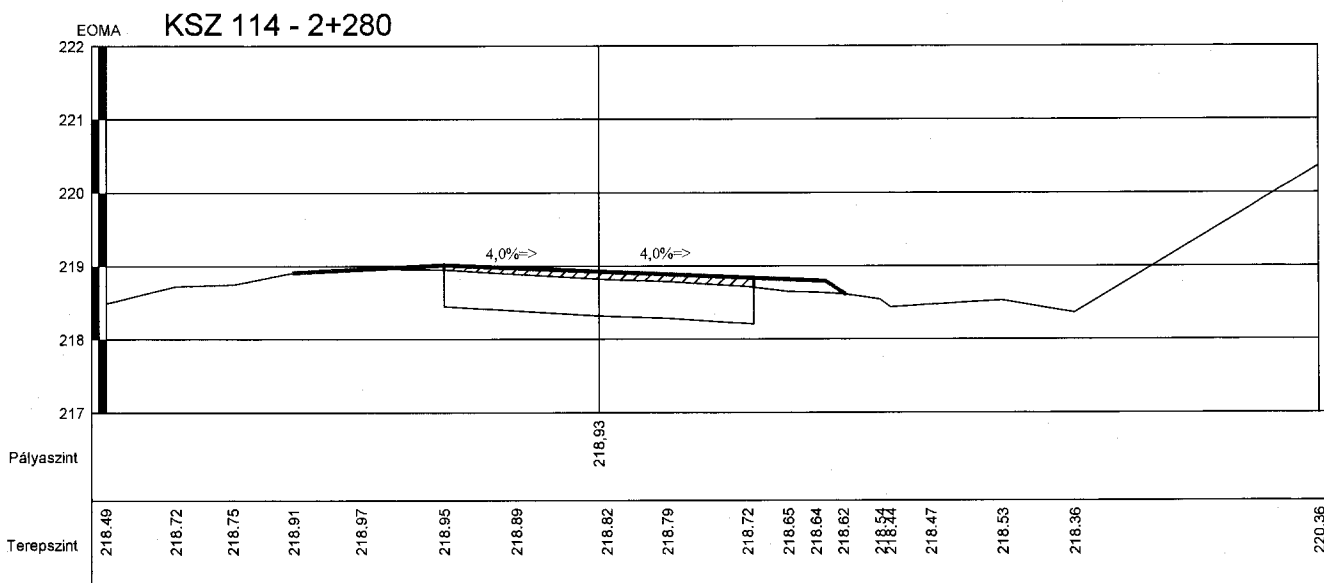
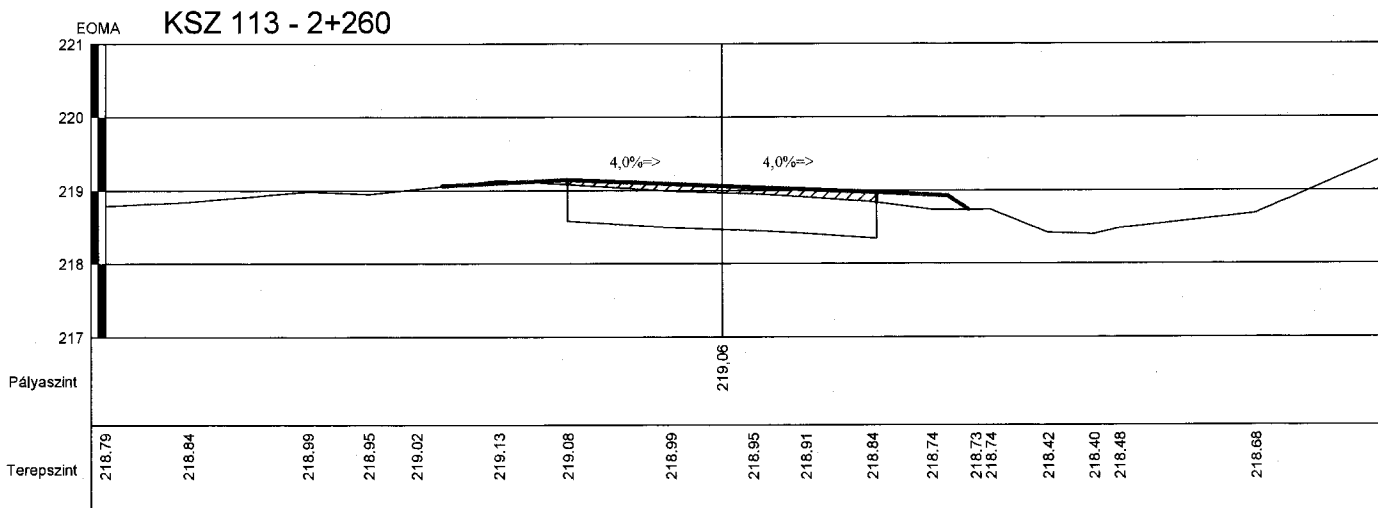

TERVEZŐI KÖLTSÉGBECSLÉS

Bakonycsemye 0291/1, 0291/2 hrsz. külterületi út
kopóréteg felújításának tervéhez

ÉNGY kód	tétel	meny.	dim	egységár	ár
	Felvonulási létesítmények (konténer, WC, stb.)				
12-011-2051476	Keverékek és ideiglenes segédszerkezetek Felvonulási létesítmények Mobil WC bérleti díj Mobil WC bérleti díj elszámolása, szállítással, heti karbantartással	1,00	db	27 260 Ft	27 260 Ft
12-012-2051485	Mobil W.C. bérleti díj/hó Keverékek és ideiglenes segédszerkezetek Felvonulási létesítmények Konténer bérleti díj Konténer bérleti díj elszámolása, raktár konténer, 10,00 m2 alapterületig	1,00	db	17 250 Ft	17 250 Ft
12-012-2051512	Raktár konténer. 10,00 m2-ig. bérleti díj/hó Keverékek és ideiglenes segédszerkezetek Felvonulási létesítmények Konténer bérleti díj Konténer bérleti díj elszámolása, iroda konténer 10,00 m2 alapterületig Iroda konténer. 10.00 m2-ig. bérleti díj/hó	1,00	db	29 330 Ft	29 330 Ft
21-001-0013665	Előkészítőmunkák Aléptményi munkák Irtás, föld- és sziklamunka Irtás, parkosítás	853,00	10m2	14 378 Ft	12 264 434 Ft
21-001-0013372	Bozót- és cserjeirtás, tövek átmérője 4.1-10.0 cm Aléptményi munkák Irtás, föld- és sziklamunka Irtás, parkosítás Egyes fák kitermelése tuskóirtással, legallyazással és darabolással, kézi szerszámokkal, III. oszt. talajban, törzsátmérő: 21-40 cm között	52,00	db	31 204 Ft	1 622 608 Ft
62-001-0677290	Járdák átépítése Közlekedés építési munkák Kőburkolat készítése Kőburkolatok bontási munkái Szegélyek bontása bármely anyagból; kiemelt vagy süllyesztett szegélyek, futósorok,	32,00	m	1 765 Ft	56 480 Ft
62-001-0677290	betongerendával (kiemelt szegély bontása) Közlekedés építési munkák Kőburkolat készítése Kőburkolatok bontási munkái Szegélyek bontása bármely anyagból; kiemelt vagy süllyesztett szegélyek, futósorok,	38,00	m	1 765 Ft	67 070 Ft
62-001-0677312	betongerendával (kerti szegély bontása) Közlekedés építési munkák Kőburkolat készítése Kőburkolatok bontási munkái Nagykő, járdakő, betonkocka burkolat bontása, homokos kavicsagyazattal (térkő járdaburkolat bontása) Közlekedés építési munkák Beton pályaburkolat készítése	53	m2	3 168 Ft	167 904 Ft
64-001-0693570	Beton pályaburkolatok bontási és helyreállítási munkái Kavicsbeton burkolat bontása, géppel, hidraulikus bontófejjel (beton járda bontása) Aléptményi munkák Irtás, föld- és sziklamunka Közlekedési pályák különleges földmunkái Bevágási szelvény bővítése 3,00 m-nél kisebbvastagságban, földkitermeléssel, töltés- vagy depóniaképzéssel, tömörítés nélkül, I-IV. oszt. talajban, gépi erővel, szállítás nélkül (tűkörkiemelés az átépítendő betonjárda helyén)	2	m3	25 338 Ft	50 676 Ft
21-006-0015894	Aléptményi munkák Irtás, föld- és sziklamunka Közlekedési pályák különleges földmunkái Bevágási szelvény bővítése 3,00 m-nél kisebbvastagságban, földkitermeléssel, töltés- vagy depóniaképzéssel, tömörítés nélkül, I-IV. oszt. talajban, gépi erővel, szállítás nélkül (tűkörkiemelés az átépítendő betonjárda helyén)	1	m3	843 Ft	843 Ft
21-011-0016406	Aléptményi munkák Irtás, föld- és sziklamunka Kiegészítő tevékenységek Fejtett föld felrakása szállítóeszközre, géppel, talajosztály I-IV. (átépítendő betonjárda helyén kitermelt anyag felrakása)	1	m3	267 Ft	267 Ft
21-011-0016745	Aléptményi munkák Irtás, föld- és sziklamunka Kiegészítő tevékenységek Építési törmelék konténeres elszállítása, lerakása, lerakóhelyi díjjal, 3,0 m3-es konténerbe	4	db	29 800 Ft	119 200 Ft
21-008-0016263	Aléptményi munkák Irtás, föld- és sziklamunka Tömörítés Simító hengerlés a földmű (tűkör és padka) felületén, gépi erővel, 3,0 m szélességig Közlekedés építési munkák Útburkolatalap és makadamburkolat készítése	60	m2	184 Ft	11 040 Ft
61-002-2641783	Mechanikailag stabilizált alaprétegek Mechanikailag stabilizált alapréteg készítése útgyaluval, Z022 (régi: M22) jelű, 10-20 cm vastagságban Utépítési zúzottkő, Z022 Colas-Északkő, Nógrádkövesd (beton járdaburkolat átépítésénél 20 cm vto-ban)	1,5	m3	13 835 Ft	20 753 Ft

TERVEZŐI KÖLTSÉGBECSLÉS

Bakonysemye 0291/1.0291/2 hrsz. külterületi út
kopóréteg felújításának tervéhez

61-002-2641783	Közlekedés építési munkák Útburkolatalap és makadámburkolat készítése Mechanikailag stabilizált alaprétegek Mechanikailag stabilizált alapréteg készítése útgyaluval, Z022 (régi: M22) jelű, 10-20 cm vastagságban Útépitési zúzottkő, Z022 Colas-Északkő, Nógrádkövesd (térkö járda burkolat átépítésénél átl. 10 cm vto-ban)	5,3 m3	13 835 Ft	73 326 Ft
62-002-0677454	Közlekedés építési munkák Kőburkolat készítése Burkolatszegélyek Kiemelt szegély készítése, alapárok kiemelésével, beton alapperendával és megtámasztással, hézagosítással, előregyártott szegélyekből vagy cölöpökből, 25 cm hosszú elemekből SW Umwelttechnik beton útszegélykő, kiemelt, 25/30/15 cm, Cikkszám: 100000681C12/15 - XN(H) - 16 - F1 - CEM 32,5, m = 6,3 finomsági modulussal (kiemelt szegély építése)	32 m	6 538 Ft	209 216 Ft
62-002-0678023	Közlekedés építési munkák Kőburkolat készítése Burkolatszegélyek Egyéb használatos szegélykövek, út és körforgalom szegélyek készítése, alapárok kiemelése nélkül, betonhézagolással, 100 cm hosszú elemekből LEIER Quartz kerti szegélykő, szürke, 100x5x20 cm, Cikkszám: HUTJS2765 (kerti szegély sor építése járdák mellett)	48 m	2 152 Ft	103 296 Ft
62-003-0678986	Kőburkolat készítése Burkolatok Tér- vagy járda burkolat készítése, beton burkolókőből hálós, soros, halszálla, parketta vagy kazettás kötésben, zúzalékgyazatra fektetve, 10x20x4, 10x20x5, 10x20x6, 10x20x8 cm-es méretű idomkövel	60 m2	7 690 Ft	461 400 Ft
21-004-0015702	LEIER Piazza 10x20x6 cm szürke N+F Cikkszám: Alépitményi munkák Irtás, föld- és sziklamunka Alakító földmunka Padkarendezésgépi erővel, kiegészítő kézi munkával, I-IV. oszt. talajban, vastagsága 10,0 cm-ig (padkarendezés járdák mellett)	48 m2	407 Ft	19 536 Ft

TERVEZŐI KÖLTSÉGBECSLÉS

Bakonycsernye 0291/1,0291/2 hrsz. külterületi út
kopórteleg felújításának tervéhez

Csapadékvízvezető árok áterezsek munkálatai

21-003-0014683	Alépitményi munkák Irtás, föld- és sziklamunka Munkagödör és munkaárok készítése Közmű feltárása kézi erővel, talajosztály: III.	10 m3	17 517 Ft	175 170 Ft
21-003-0014683	Alépitményi munkák Irtás, föld- és sziklamunka Munkagödör és munkaárok készítése Közmű feltárása kézi erővel, talajosztály: III.	15 m3	17 517 Ft	262 755 Ft
63-001-0690180	Közlekedés építési munkák Bitumenes alap és makadámburkolat készítése Bitumenes alapok, burkolatok bontási, felületelőkészítési, javítási munkái Zúzalékos aszfaltszönyvegek, aszfaltbetonok ésontott aszfaltok bontása, kötőréteggel együtt, géppel, hidraulikus bontófejjel Közlekedés építési munkák	1 m3	8 190 Ft	8 190 Ft
61-001-0674714	Útburkolatalap és makadámburkolat készítése Útépitési munkák megelőző tevékenységei Makadám rendszerű útpálya és mechanikaistabilizáció bontása, géppel, hidraulikus bontófejjel	7 m3	3 279 Ft	22 953 Ft
21-003-0014884	Alépitményi munkák Irtás, föld- és sziklamunka Munkagödör és munkaárok készítése Munkaárok földkiemelése közmű nélküli területen, gépi erővel, kiegészítő kézi munkával, bármely konzisztenciájú, I-IV. oszt. talajban, dúcolás nélkül, 3,0 m2 szelvényű	24 m3	3 436 Ft	82 464 Ft
53-000-0599256	Közmű és vízellátási munkák Közmű csatornaépítés Bontási munkák Csatorna bontása, betonból, bármely méretben (áterezsek elbontása, 48,5m)	12 m3	53 848 Ft	646 176 Ft
53-000-0599256	Közmű és vízellátási munkák Közmű csatornaépítés Bontási munkák Csatorna bontása, betonból, bármely méretben (előfejek bontása 11 db)	5 m3	53 848 Ft	269 240 Ft
21-011-0016745	Alépitményi munkák Irtás, föld- és sziklamunka Kiegészítő tevékenységek Építési törmelék konténeres elszállítása, lerakása, lerakóhelyi díjjal, 3,0 m3-es konténerbe	5 db	29 800 Ft	149 000 Ft
21-008-0016263	Alépitményi munkák Irtás, föld- és sziklamunka Tömörítés Simitő hengerlés a földmű (tűkór és padka) felületén, gépi erővel, 3,0 m szélességű	34 m2	184 Ft	6 256 Ft
53-001-0599602	Közmű és vízellátási munkák Közmű csatornaépítés Csatornaépítés Körszelvényű, tokos-talpas betoncső beépítése gumigyűrűs kötéssel, 2,00 m hosszú előregyártott betoncsövekből, belső csőátmérő: 50 cm LEIER TO TA 50/200 L/I tokos-talpas betoncső, V1-T1-A1, CEM 2/A-V 32,5 S, integrált gumigyűrűs tömítéssel, Cikkszám: HUTJS1134 (átérész építése áovazattal)	11,5 m	17 383 Ft	199 905 Ft
53-001-0599614	Közmű és vízellátási munkák Közmű csatornaépítés Csatornaépítés Körszelvényű, tokos-talpas betoncső beépítése gumigyűrűs kötéssel, 2,00 m hosszú előregyártott betoncsövekből, belső csőátmérő: 60 cm LEIER TO 60/200 L/I tokos-talpas betoncső, V1-T1-A1, CEM 2/A-V 32,5 S, integrált gumigyűrűs tömítéssel, Cikkszám: HUTJS1129 (átérész építése áovazattal)	8,5 m	21 572 Ft	183 362 Ft
53-051-1380591	Közmű és vízellátási munkák Közmű csatornaépítés Felszíni vízvezetés, árok- és mederburkoló elemek Kapubejáró alatti csőáterezst lezáró előregyártott vasbeton végfal, tömbös csővég vagy kitorlófej elhelyezése, földmunka nélkül, 50-60 cm-es átmérőjű áterezsekhez CSOMIÉP támelem 50 cm-es átmérőjű műanyag ill. talpas betoncsőhöz (90/210/127) (melelvő és új áterezsekhez)	10 db	49 162 Ft	491 620 Ft
53-051-1380601	Közmű és vízellátási munkák Közmű csatornaépítés Felszíni vízvezetés, árok- és mederburkoló elemek Kapubejáró alatti csőáterezst lezáró előregyártott vasbeton végfal, tömbös csővég vagy kitorlófej elhelyezése, földmunka nélkül, 50-60 cm-es átmérőjű áterezsekhez CSOMIÉP támelem 60 cm-es átmérőjű műanyag ill. talpas betoncsőhöz (100/240/138)	2 db	58 522 Ft	117 044 Ft

TERVEZŐI KÖLTSÉGBECSLÉS

Bakonycsemye 0291/1.0291/2 hrsz. külterületi út
kopóréteg felújításának tervéhez

21-003-0015356	Alépitményi munkák Irtás, föld- és sziklamunka Munkagödör és munkaárok készítése Földvisszatöltés munkagödörbe vagy munkaárókba, tömörítés nélkül, réteges elterítéssel, I-IV. osztályú talajban, kézi erővel, az anyag súlypontja karoláson belül, a vezeték (műtárgy) felett és mellett 50 cm vastagságig	24 m3	4 095 Ft	98 280 Ft
21-008-0016251	Alépitményi munkák Irtás, föld- és sziklamunka Tömörítés Tömörítés bármely tömörítési osztálybangépi erővel, vezeték felett és mellett,	24 m3	601 Ft	14 424 Ft
53-101-1692670	Közmű és vízepítési munkák Közmű csatornaépítés Kömv és rézsűburkolat készítése, egyéb vízepítési munkák Köterítés, kavicssterítés készítése, szárazon deponált vízepítési terméskövből, a beépítés súlyponti távolsága: 30 m (átépitendő D60 átereszt kifolyási végén)	1,5 m3	11 743 Ft	17 615 Ft
53-101-1693423	Közmű és vízepítési munkák Kömv csatornaépítés Kömv és rézsűburkolat készítése, egyéb vízepítési munkák Rézsű- és mederburkolat, Burkolat készítése előregyártott mederlapokból, hézagolás nélkül, kész ágyazatra betonba rakva, burkolatvastagság: 8 cm Mederlapo 40/40/8 cm	10 m2	12 989 Ft	129 890 Ft

TERVEZŐI KÖLTSÉGBECSLÉS

Bakonycsénye 0291/1,0291/2 hrsz. külterületi út
kopóréteg felújításának tervéhez

53-101-1693125	Közmű és vízellátási munkák Közmű csatornaépítés Közmű és részűrburkolat készítése, egyéb vízellátási munkák Ágyazatok készítése előre elkészített tükörben, részűrburkolatok alá, osztályozott homokból vagy homokos kavicsból Természetes szemmegoszlású homokos kavics, THK 0/32 P- TT. Nvékládháza (átereszek és laoburkolat áovazata) Alépitményi munkák Irtás, föld- és sziklamunka Csatornák földmunkái	6 m3	22 849 Ft	137 094 Ft
21-005-0015776	Kisméretű csatorna (nyílt árok) építése1,00 m2 szelvényig, kézi erővel bármely konzisztenciájú talajban, talajszálv. I-III. (földárkok tisztítása, profilozása) Alépitményi munkák Irtás, föld- és sziklamunka	256 m3	5 733 Ft	1 467 648 Ft
21-011-0016406	Kiegészítő tevékenységek Fejtett föld felrakása szállítóeszközre, géppel, talajszálv. I-IV. (földárkok tisztítása, profilozása) Alépitményi munkák Irtás, föld- és sziklamunka	256 m3	267 Ft	68 352 Ft
21-011-0016813	Kiegészítő tevékenységek Építési törmelék konténeres elszállítása, lerakása,lerakóhelyi díjjal, 12,0 m3-es konténerbe (földárkok tisztítása, profilozása) Közlekedés építési munkák	22 db	65 800 Ft	1 447 600 Ft
61-002-2641662	Útburkolatalap és makadámurkolat készítése Mechanikailag stabilizált alaprtegek Mechanikailag stabilizált alaprtege készítése útgvaluval, Z063 (régi: M56) jelű, 20 cm vastagságban Speciális zúzottkő andezit, M56, KÓKA, Komló (átvágás helyreállítása közúton, faqyvédő-, javítóréteg) Közlekedés építési munkák	1,1 m3	15 001 Ft	16 501 Ft
61-002-2641662	Útburkolatalap és makadámurkolat készítése Mechanikailag stabilizált alaprtegek Mechanikailag stabilizált alaprtege készítése útgvaluval, Z063 (régi: M56) jelű, 20 cm vastagságban Speciális zúzottkő andezit, M56, KÓKA, Komló (átvágás helyreállítása közúton, alaprtege) Közlekedés építési munkák	1,1 m3	15 001 Ft	16 501 Ft
61-002-2641662	Útburkolatalap és makadámurkolat készítése Mechanikailag stabilizált alaprtegek Mechanikailag stabilizált alaprtege készítése útgvaluval, Z063 (régi: M56) jelű, 25 cm vastagságban Speciális zúzottkő andezit, M56, KÓKA, Komló (kapubejáró zúzottkő burkolatának helyreállítása) Közlekedés építési munkák	2,5 m3	15 001 Ft	37 503 Ft
63-103-2334252	Bitumenes alap és makadámurkolat készítése Egyéb közutak bitumenes burkolatai Egyéb közutak bitumenes burkolatának készítése, hengerelt aszfalt kötőréteg készítése (AC), az alaprtege szennyezettségének előzetes eltávolításával, bitumenemulziós permetezéssel, 4 méter szélességig, AC 22 kötő aszfaltkeverékből, 70-120 mm vastagságban terítve Kötőréteg AC22 kötő 35/50, AC22 kötő 50/70 típusú bitumennel, N igénybevételi kat. útszakaszok kötőrétege, homokkal, zúzott kővel (átvágás helyreállítása közúton, kötőrétegen kívül az útfelújítás területén) Közmű és vízellátási munkák	0,5 m3	87 007 Ft	43 504 Ft
53-101-1694222	Közmű csatornaépítés Közmű és részűrburkolat készítése, egyéb vízellátási munkák Hézagkiképzések; Kőburkolatok és falak hézagkiöntése, habarccsal teljes mélységig, burkolatvastagság: 30 cm Hézagkiöntő cementhabarcs CEM I 32,5, CEM II 32,5 típusú cementtel, (1+682, árokburkolat javítása, fugázása)	20 m2	8 648 Ft	172 960 Ft
45-000-0376444	Szakipari munkák Lakatos-szerkezetek elhelyezése Bontások Rácsok, korlátok, kerítések bontása, idomacél rács vagy korlát (gyalogos korlát ideiglenes bontása és visszaépítése)	6 m	5 702 Ft	34 212 Ft
Utépítési tételek				
61-001-0674881	Előkészítés Közlekedés építési munkák Útburkolatalap és makadámurkolat készítése Utépítési munkák megelőző tevékenységei Útpálya letakarítása, géppel	9950 m2	595 Ft	5 920 250 Ft
63-001-2329545	Kátyúzás Közlekedés építési munkák Bitumenes alap és makadámurkolat készítése Bitumenes alapok, burkolatok bontási, felületelőkészítési, javítási munkái Aszfaltburkolatok javítása, kátyúzása, meleg bitumenes hengerelt aszfaltkeverékkel, 6 cm vastagságig,1,0 m2 alatti foltok esetén Kopóréteg AC11 kopó 50/70, AC11 kopó 70/100 típusú bitumennel, N igénybevételi kat. útszakaszok kopórétege, homokkal, zúzállékkal (796m2)	40 m3	146 304 Ft	5 852 160 Ft

TERVEZŐI KÖLTSÉGBECSLÉS

Bakonyosernye 0291/1, 0291/2 hrsz. Küllerületi út
kopórteleg felújításának tervéhez

Alapréteggjavítás				
63-001-0690180	Közlekedés építési munkák Bitumenes alap és makadámburkolat készítése Bitumenes alapok, burkolatok bontási, felületelőkészítési, javítási munkái	59 m3	8 190 Ft	483 210 Ft
61-001-0674714	Zúzalékos aszfaltszőnyegeket, aszfaltbetonok esőntött aszfaltok bontása, kötőréteggel együtt, géppel, hidraulikus bontófejrel Közlekedés építési munkák Útburkolatalap és makadámburkolat készítése Útépítési munkák megelőző tevékenységei Makadám rendszerű útpálya és mechanikaistabilizáció bontása, géppel, hidraulikus bontófejrel	353 m3	3 279 Ft	1 157 487 Ft
21-006-0015894	Alépitményi munkák Irtás, föld- és sziklamunka Közlekedési pályák különleges földmunkái Bevágási szelvény bővítése 3,00 m-nél kisebbvastagságban, földkitermeléssel, töltés- vagy depóniaképzéssel, tömörítés nélkül, I-IV. oszt. talajban, gépi erővel, szállítás nélkül (tűkörkiemelés)	118 m3	843 Ft	99 474 Ft
21-011-0016745	Alépitményi munkák Irtás, föld- és sziklamunka Kiegészítő tevékenységek Építési törmelék konténeres elszállítása, lerakása, lerakóhelyi díjjal, 3,0 m3-es konténerbe	177 db	29 800 Ft	5 274 600 Ft
21-008-0016263	Alépitményi munkák Irtás, föld- és sziklamunka Tömörítés Simító hengerlés a földmű (tűkör és padka) felületén, gépi erővel, 3,0 m szélességig	1174,5 m2	184 Ft	216 108 Ft
61-002-2641662	Közlekedés építési munkák Útburkolatalap és makadámburkolat készítése Mechanikailag stabilizált alaprétegek Mechanikailag stabilizált alapréteg készítése útgyaluval, Z063 (rég: M56) jelű, 20 cm vastagságban Speciális zúzottkő andezit, M56, KÖKA, Komló (fagyvédő-, javítóréteg építése alapréteg javításnál)	235 m3	15 001 Ft	3 525 235 Ft
61-002-2641662	Közlekedés építési munkák Útburkolatalap és makadámburkolat készítése Mechanikailag stabilizált alaprétegek Mechanikailag stabilizált alapréteg készítése útgyaluval, Z063 (rég: M56) jelű, 20 cm vastagságban Speciális zúzottkő andezit, M56, KÖKA, Komló (alapréteg építése alapréteg javításnál)	235 m3	15 001 Ft	3 525 235 Ft
63-103-2333964	Közlekedés építési munkák Bitumenes alap és makadámburkolat készítése Egyéb közutak bitumenes burkolatai Egyéb közutak bitumenes burkolatának készítése, hengerelt aszfalt kötőréteg készítése (AC), az alapréteg szennyezettségének előzetes eltávolításával, bitumenemulziós permetezéssel, 3,2 méter szélességig, AC 11 kötő aszfaltkeverékből, 50 mm vastagságban terítve Kötőréteg AC11 kötő 35/50, AC11 kötő 50/70 típusú bitumennel, N igénybevételi kat. útszakaszok kötőrétege, homokkal, zúzott kővel (kötőréteg építése alapréteg javításnál)	59 m3	116 328 Ft	6 863 352 Ft

TERVEZŐI KÖLTSÉGBECSLÉS

Bakonycsenye 0291/1,0291/2 hrsz. külterületi út
kopóréteg felújításának tervéhez

Pályaszerkezet csere a 2+300-2+371 között			
63-001-0690180	Közlekedés építési munkák Bitumenes alap és makadámburkolat készítése Bitumenes alapok, burkolatok bontási, felületelőkészítési, javítási munkái	19 m3	8 190 Ft 155 610 Ft
61-001-0674714	Zúzalékos aszfaltszönyegek, aszfaltbetonok ésöntött aszfaltok bontása, kötőréteggel együtt, géppel, hidraulikus bontófejjel Közlekedés építési munkák Útburkolatalap és makadámburkolat készítése Útépitési munkák megelőző tevékenységei Makadám rendszerű útpálya és mechanikaistabilizáció bontása, géppel, hidraulikus bontófejjel	130 m3	3 279 Ft 426 270 Ft
21-006-0015894	Álépítményi munkák Irtás, föld- és sziklamunka Közlekedési pályák különleges földmunkái Bevágási szerelvény bővítése 3,00 m-nél kisebbvastagságban, földkitermeléssel, töltés- vagydepóniaképzéssel, tömörítés nélkül, I-IV. oszt.talajban, gépi erővel, szállítás nélkül (tűkörkiemelés)	44 m3	843 Ft 37 092 Ft
21-011-0016745	Álépítményi munkák Irtás, föld- és sziklamunka Kiegészítő tevékenységek Építési törmelék konténeres elszállítása, lerakása,lerakóhelyi díjjal, 3,0 m3-es konténerbe	65 db	29 800 Ft 1 937 000 Ft
21-008-0016263	Álépítményi munkák Irtás, föld- és sziklamunka Tömörítés Simitó hengerlés a földmű (tűkör és padka) felületén, gépi erővel, 3,0 m szélességig	433 m2	184 Ft 79 672 Ft
61-002-2641662	Közlekedés építési munkák Útburkolatalap és makadámburkolat készítése Mechanikailag stabilizált alaprétegek Mechanikailag stabilizált alapréteg készítése útgyaluval, Z063 (rég: M56) jelű, 20 cm vastagságban Speciális zúzottkő andezit, M56, KÓKA, Komló (fagyvédő-, javítóréteg építése alapréteg javításnál)	87 m3	15 001 Ft 1 305 087 Ft
61-002-2641662	Közlekedés építési munkák Útburkolatalap és makadámburkolat készítése Mechanikailag stabilizált alaprétegek Mechanikailag stabilizált alapréteg készítése útgyaluval, Z063 (rég: M56) jelű, 20 cm vastagságban Speciális zúzottkő andezit, M56, KÓKA, Komló (alapréteg építése alapréteg javításnál)	87 m3	15 001 Ft 1 305 087 Ft
63-103-2334010	Közlekedés építési munkák Bitumenes alap és makadámburkolat készítése Egyéb közutak bitumenes burkolatai Egyéb közutak bitumenes burkolatának készítése, hengerelt aszfalt kötőréteg készítése (AC), az alapréteg szennyezettségének előzetes eltávolításával, bitumenemulziós permetezéssel, 3,2 méter szélességig, AC 22 kötő aszfaltkeverékből, 70 mm vastagságban terítve Kötőréteg AC22 kötő 35/50, AC22 kötő 50/70 típusú bitumennel, N igénybevételi kat. útszakaszok kötőrétege, homokkal, zúzott kővel	28 m3	116 328 Ft 3 257 184 Ft
63-103-2334586	Közlekedés építési munkák Bitumenes alap és makadámburkolat készítése Egyéb közutak bitumenes burkolatai Egyéb közutak bitumenes burkolatának készítése, hengerelt aszfalt kopóréteg készítése (AC), az alatta lévő réteg felületének előzetes letakarításával és bitumenes permetezéssel, 4 méter szélességig, AC 11 kopó aszfaltkeverékből, 40 mm vastagságban terítve Kopóréteg AC11 kopó 50/70, AC11 kopó 70/100 típusú bitumennel, N igénybevételi kat. útszakaszok kopórétege, homokkal, zúzalékkal	16 m3	117 198 Ft 1 875 168 Ft
63-103-2334586	Kopóréteg felújítása Közlekedés építési munkák Bitumenes alap és makadámburkolat készítése Egyéb közutak bitumenes burkolatai Egyéb közutak bitumenes burkolatának készítése, hengerelt aszfalt kopóréteg készítése (AC), az alatta lévő réteg felületének előzetes letakarításával és bitumenes permetezéssel, 4 méter szélességig, AC 11 kopó aszfaltkeverékből, 35-55 mm változó átl. 45 mm vastagságban terítve Kopóréteg AC11 kopó 50/70, AC11 kopó 70/100 típusú bitumennel, N igénybevételi kat. útszakaszok kopórétege, homokkal, zúzalékkal (kiegészítő réteg)	448 m3	117 198 Ft 52 504 704 Ft
63-103-2334586	Közlekedés építési munkák Bitumenes alap és makadámburkolat készítése Egyéb közutak bitumenes burkolatai Egyéb közutak bitumenes burkolatának készítése, hengerelt aszfalt kopóréteg készítése (AC), az alatta lévő réteg felületének előzetes letakarításával és bitumenes permetezéssel, 4 méter szélességig, AC 11 kopó aszfaltkeverékből, 40 mm vastagságban terítve Kopóréteg AC11 kopó 50/70, AC11 kopó 70/100 típusú bitumennel, N igénybevételi kat. útszakaszok kopórétege, homokkal, zúzalékkal (kopóréteg)	398 m3	117 198 Ft 46 644 804 Ft

TERVEZŐI KÖLTSÉGBECSLÉS

Bakonyosemje 0291/1,0291/2 hrsz. külterületi út
kopóréteg felújításának tervéhez

Nemesített padka építése				
Alépitményi munkák				
Irtás, föld- és sziklamunka				
21-004-0015714	Alakító földmunka	1067 m ³	407 Ft	434 269 Ft
Padkarendezésgépi erővel, kiegészítő kézi munkával, I-IV. oszt. talajban, vastagság 10.1-20.0 cm között				
Alépitményi munkák				
Irtás, föld- és sziklamunka				
Alakító földmunka				
21-004-0015731	Padka és elválasztó sáv készítése, felületrendezés tömörítés nélkül, helyszínről szállított anyagból, gépi erővel, kiegészítő kézi munkával, eovéb anvaaból (M22)	1067 m ³	3 441 Ft	3 671 547 Ft
Útsatlakozások szintreigazítása				
Közlekedés építési munkák				
Bitumenes alap és makadámburkolat készítése				
Bitumenes alapok, burkolatok bontási, felületelőkészítési, javítási munkái				
63-001-4813362	Aszfaltburkolatok részleges javítása, felbontandó terület körülhatárolása hézagvágással, gépi erővel,	49,5 m	2 729 Ft	135 086 Ft
10 cm mélységig (útsatlakozásokban és átvágásnál)				
Közlekedés építési munkák				
Bitumenes alap és makadámburkolat készítése				
Bitumenes alapok, burkolatok bontási, felületelőkészítési, javítási munkái				
63-001-0690180	Zúzalékos aszfaltsznyegek, aszfaltbetonok ésöntött aszfaltok bontása, kötőréteggel együtt,	3 m ³	8 190 Ft	24 570 Ft
géppel, hidraulikus bontófejjel				
Közlekedés építési munkák				
Bitumenes alap és makadámburkolat készítése				
Egyéb közutak bitumenes burkolatai				
Egyéb közutak bitumenes burkolatának készítése, hengerelt aszfalt kopóréteg készítése (AC), az alatta lévő réteg felületének előzetes letakarításával és bitumenes permetezéssel,				
63-103-2334586	4 méter szélességig, AC 11 kopó aszfaltkeverékből, 50 mm vastagságban terítve Kopóréteg AC11 kopó 50/70, AC11 kopó 70/100 típusú bitumennel, N igénybevételi kat. útszakaszok kopórétege, homokkal, zúzalékkal	3 m ³	117 198 Ft	351 594 Ft
Közlekedés építési munkák				
Útburkolatalap és makadámburkolat készítése				
Mechanikailag stabilizált alaprétegek				
61-002-2641662	Mechanikailag stabilizált alapréteg készítése útgyaluval, Z063 (régi: M56) jelű, átl. 15 cm vastagságban Speciális zútottkő andezit, M56, KÓKA, Komló (zútottkő burkolatú utak szintreigazítása)	27 m ³	15 001 Ft	405 027 Ft
Forgalomtechnikai munkák				
Közlekedés építési munkák				
Útpályatartozékok építése				
68-001-0694001	Előkészítő és egyéb munkák Közúti /KRESZ/ jelzőtáblák és közúti útbaigazító táblák felszerelése oszlopról, jelző- és útbaigazító táblák, 2-2 bilincskészlettel	9 db	3 584 Ft	32 256 Ft
Közlekedés építési munkák				
Útpályatartozékok építése				
68-001-0693960	Előkészítő és egyéb munkák Közúti táblák oszlopainak bontása, földmunkával, I-IV. oszt. talajban, 89 mm átmérőjű csőoszlopelőregyártott betonlappal	6 db	14 070 Ft	84 420 Ft
Közlekedés építési munkák				
Útpályatartozékok építése				
Közúti és vasúti jelzések				
68-002-2338412	Közúti jelző- és útbaigazító táblák fémanyagúoszlopainak elhelyezése betonlappal földmunkával, I-IV. osztályú talajban, 76 mm átmérőjű alumínium oszlop, 2,5-5,0 m hosszú, előregyártott betonlappal Horganyzott tartóoszlop 76x3500	22 db	19 756 Ft	434 632 Ft
Közlekedés építési munkák				
Útpályatartozékok építése				
Közúti és vasúti jelzések				
68-002-2338562	Közúti jelző- és útbaigazító táblák felszerelése, útvonalípus, elsőbbséget szabályozó, utasítástadó, tilalmi, tilalmat, veszélyt, tájékoztatástadó jelzőtáblák és útbaigazítást adó táblák, 2-2 bilincskészlettel Alumínium veszélyt jelző tábla, fényvisszaverő, 750 mm HI 2	2 db	16 127 Ft	32 254 Ft
szín (sebességkorlátozás 40km/h)				
Közlekedés építési munkák				
Útpályatartozékok építése				
Közúti és vasúti jelzések				
68-002-2338722	Közúti jelző- és útbaigazító táblák felszerelése, útvonalípus, elsőbbséget szabályozó, utasítástadó, tilalmi, tilalmat, veszélyt, tájékoztatástadó jelzőtáblák és útbaigazítást adó táblák, 2-2 bilincskészlettel Alumínium tilalmi jelző tábla, fényvisszaverő, 600 mm HI 2	12 db	19 508 Ft	234 096 Ft
szín (sebességkorlátozás 40km/h)				

TERVEZŐI KÖLTSÉGBECSLÉS

Bakonycsernye 0291/1,0291/2 hrsz. külterületi út
kopórétég felújításának tervéhez

68-002-2339184	Közlekedés építési munkák Útpályatartozékok építése Közúti és vasúti jelzések Közúti jelző- és útbaigazító táblák felszerelése, útvonalípus, elsőbbséget szabályozó, utasítástadó, tilalmi, tilalmat, veszélyt, tájékoztatástadó jelzőtáblák és útbaigazítást adó táblák, 2-2 bilincskészlettel Alumínium elsőbbségadás kötelező jelzőtábla, fényvisszaverő, 750 mm HI	7 db	16 127 Ft	112 889 Ft
68-002-2338722	Közlekedés építési munkák Útpályatartozékok építése Közúti és vasúti jelzések Közúti jelző- és útbaigazító táblák felszerelése, útvonalípus, elsőbbséget szabályozó, utasítástadó, tilalmi, tilalmat, veszélyt, tájékoztatástadó jelzőtáblák és útbaigazítást adó táblák, 2-2 bilincskészlettel Alumínium tilalmi jelző tábla, fényvisszaverő, 600 mm HI 2 szín (behaitani tilos)	1 db	19 508 Ft	19 508 Ft
68-002-2338521	Közlekedés építési munkák Útpályatartozékok építése Közúti és vasúti jelzések Közúti jelző- és útbaigazító táblák felszerelése, útvonalípus, elsőbbséget szabályozó, utasítástadó, tilalmi, tilalmat, veszélyt, tájékoztatástadó jelzőtáblák és útbaigazítást adó táblák, 2-2 bilincskészlettel Alumínium veszélyt jelző tábla, fényvisszaverő, 750 mm HI 2 szín (Útkereszteződés alárendelt úttal)	2 db	16 127 Ft	32 254 Ft
68-002-2339734	Közlekedés építési munkák Útpályatartozékok építése Közúti és vasúti jelzések Közúti jelző- és útbaigazító táblák felszerelése, kiegészítő táblák, 1-1 bilincskészlettel Alumínium kiegészítő jelzőtábla, fényvisszaverő, 500x250 mm HI	2 db	8 435 Ft	16 870 Ft

Mindösszesen nettó:	170 104 166 Ft
27% ÁFA.	45 928 125 Ft
Mindösszesen bruttó:	216 032 290 Ft

Kelt: Székesfehérvár, 2021. június 30.

Fekete Zoltán
tervező
KÉ-K 07/0959

Bakonycsernye Nagyközség Polgármestere
8056 Bakonycsernye, Rákóczi út 83.
Tel: 22/413-001
E-mail: pm.bakonycsernye@morterseg.hu

ELŐTERJESZTÉS

a gyermekvédelem helyi rendszeréről szóló 6/2016. (IV.1.) önkormányzati rendelet felülvizsgálatára vonatkozó kormányhivatali javaslat megtárgyalására

Jogszabályi háttér: Magyarország helyi önkormányzatairól szóló 2011. évi CLXXXIX. törvény 133.§. (2).

Tisztelt Képviselő-testület!

A Fejér Megyei Kormányhivatal az FE/02/708-1/2021. számú javaslatában felhívást intézett a képviselő-testület felé, hogy a gyermekvédelem helyi rendszeréről szóló 6/2016. (IV.1.) önkormányzati rendelet magasabb szintű jogszabályoknak történő megfelelése érdekében kerüljön felülvizsgálatra, és a javaslatban előadott módosítások kerüljenek átvezetésre.

A Kormányhivatal javaslatát áttekintve, javasom a Tisztelt Képviselő-testület felé, az abban foglaltak elfogadását és a helyi rendelet tárgyalásra történő beterjesztését a következő képviselő-testületi ülésre.

HATÁROZAT TERVEZET

Bakonycsernye Nagyközség Önkormányzat Képviselő-testülete a Fejér Megyei Kormányhivatal a „Magyarországi helyi önkormányzatokról” szóló 2011. évi CLXXXIX. törvény 133.§ (2) bekezdésében kapott felhatalmazás alapján tett – FE/02/708-1/2021. számú – javaslatában foglaltakat megismerte, azt elfogadja.

Felhívja a jegyzőt, hogy a Bakonycsernye Nagyközség Önkormányzat Képviselő-testületének gyermekvédelem helyi rendszeréről szóló 6/2016. (IV.1.) önkormányzati rendeletének felülvizsgálatára vonatkozó előterjesztést a javaslatban foglaltak figyelembevételével terjessze a soron következő képviselő-testületi ülés elé.

Felelős: jegyző

Határidő: következő képviselő-testületi ülés

Bakonycsernye, 2021. 07. 07.

Turi Balázs
polgármester



FEJÉR MEGYEI KORMÁNYHIVATAL
KORMÁNYMEGBÍZOTT

Ügyiratszám: FE/02/708-1/2021.
Ügyintéző: dr. Ivanits Viktor Miklós
Tárgy: javaslat

**Bakonycsernye Község Önkormányzat
Képviselő-testülete**

Bakonycsernye
Rákóczi út 83.
8056

**Tisztelt Polgármester Úr!
Tisztelt Képviselő-testület!**

A „Magyarország helyi önkormányzatairól” szóló 2011. évi CLXXXIX. törvény (a továbbiakban: Möt.) 133. § (2) bekezdése az alábbiakat rögzíti:

„133. § (...) (2) A kormányhivatal javaslattal élhet az érintett működésére, szervezetére, döntéshozatali eljárására vonatkozóan. A javaslatot a helyi önkormányzat képviselő-testülete, illetve a társulási tanács köteles megtárgyalni és arról döntést hozni. A javaslat elutasításának indokát a helyi önkormányzat, illetve a társulási tanács köteles a kormányhivatallal ismertetni.”

Fentiekre tekintettel – az Möt. 133. § (2) bekezdésében biztosított hatásköröm alapján – az alábbi

j a v a s l a t t a l

élek Bakonycsernye Község Önkormányzat Képviselő-testületének (a továbbiakban: Képviselő-testület) „a gyermekvédelem helyi rendszeréről” szóló 6/2016. (IV. 1.) önkormányzati rendeletére (a továbbiakban: Ör.) vonatkozóan.

I.

1. Az Ör. jelenleg is hatályos jogszabály. A Miniszterelnökség Területi Közigazgatásért Felelős Államtitkára által meghatározott ellenőrzési munkatervben foglaltakra tekintettel

2021. január 26. napján kelt (FE/02/293-1/2021. ügyiratszámú) levelemben tájékoztatást kértem valamennyi Fejér megyében működő önkormányzat Jegyzőjétől arról, hogy az önkormányzat gyermekvédelmi tárgykörben megalkotott rendeletei megfelelnek-e a magasabb szintű jogszabályokban előírt kritériumoknak.

Ezt megelőzően, 2016-ban hozott rendeletet a Képviselő-testület a tárgykörben, azonban a bevezető részben nem került megjelölésre felhatalmazó rendelkezésként *„a gyermekek védelméről és a gyámsági igazgatásról”* szóló 1997. évi XXXI. törvény (a továbbiakban: Gyvt.), melynek alapján meg lehetett volna alkotni a rendeletet. Az Ör. bevezető része tehát nem harmonizál a Gyvt. rendelkezéseivel.

2. Felhívom a figyelmet, hogy a Képviselő-testület a tárgykörben *törvényi felhatalmazás - a Gyvt. - alapján alkothat rendeletet, nem pedig eredeti jogalkotói hatáskörben*, jöllehet a bevezető részben *Magyarország Alaptörvényének* (a továbbiakban: Alaptörvény) 32. cikk (2) bekezdése került megjelölésre. Mindez azonban nem harmonizál *„a jogszabályszerkesztésről”* szóló 61/2009. (XII. 14.) IRM rendelet (a továbbiakban: Jszt.) 53. § (1) bekezdésével és 54. §-ában foglaltakkal.

Bármely jogintézményt szabályoz is az önkormányzat a jelen javaslattal érintett rendeletében, a hozzá kapcsolódó felhatalmazó rendelkezést is meg kell jelölni a rendelet bevezető részében. A Jszt. 54. § (1) bekezdése rögzíti ugyanis, hogy *„nem eredeti jogalkotói hatáskörben megalkotni tervezett rendelet bevezető részében egyértelműen meg kell jelölni a jogszabály egyes rendelkezéseinek a megalkotásához szükséges valamennyi olyan felhatalmazó rendelkezést megállapító jogszabályi rendelkezést, amely alapján a rendeletet kiadják.”*

A Jszt. 54. § (1) bekezdéséhez fűzött Kommentár az alábbiakat rögzíti:

„Ha jogszabály megalkotására a felhatalmazást egy magasabb szintű jogszabály adja meg, akkor érvényességi kellék az, hogy a megalkotásra kerülő jogszabály feleljen meg a felhatalmazást adó jogszabály felhatalmazó rendelkezésében foglalt követelményeknek. Ilyen esetben az összes olyan felhatalmazó rendelkezést meg kell jelölni a jogszabálytervezet bevezető részében, amely alapján a rendeletet megalkotják. Több felhatalmazás esetén azt is meg kell jelölni, hogy a jogszabálytervezet mely rendelkezését melyik felhatalmazó rendelkezés alapján alkotják meg.”

Amiként azt a Kúria 28/2015. számú közigazgatási elvi határozata is rögzíti, a *„Kúria megítélése szerint a felhatalmazó rendelkezések önkormányzati rendelet bevezetőjében való pontos megjelölése az önkormányzati rendeletalkotás fontos garanciája, mert ahogy a Kúria korábbi döntésében megállapította, ez alapján lehet eldönteni, hogy az önkormányzati rendelet igazodik-e a felhatalmazó jogszabály által elérendő célhoz,*

tárgyhoz és keretekhez. A Köf.5.021/2013/4. számú határozat szerint »a végrehajtási jelleggel megalkotott önkormányzati rendelet esetében azonban a felhatalmazó jogszabály megjelölése érvényességi kellék, mert az önkormányzat csak annak közbejöttével válik normaalkotóvá. Önálló cél hiányában igazodik a felhatalmazó jogszabály által elérendő célhoz, tárgyhoz és keretekhez.«

Fentiekre tekintettel a végrehajtási jelleggel megalkotott önkormányzati rendelet kizárólag abban az esetben képes joghatás kiváltására, ha a tervezett rendelet bevezető részében egyértelműen megjelölésre kerül a jogszabály egyes rendelkezéseinek a megalkotásához szükséges valamennyi olyan felhatalmazó rendelkezés is, amely alapján a rendeletet kiadják. Az önkormányzati rendelet bevezető részében felhatalmazó rendelkezésként nem került megjelölésre a Gyvt. egyetlen rendelkezése sem, így az Ör. bevezető része nem harmonizál a Jszt. 54. § (1) bekezdésében foglaltakkal.

3. Felhívom a figyelmet, hogy az Alaptörvény 32. cikk (3) bekezdése kimondja, miszerint önkormányzati rendelet nem lehet ellentétes más jogszabályokkal, azaz sem magasabb szintű jogszabályokkal sem pedig az önkormányzat saját rendeleteivel, mindezek pedig maguk után vonják azon kötelezettséget, hogy a jogalkotónak folyamatosan a hatályos, magasabb szintű jogszabályokhoz kell igazítani rendeleteit.

E jogharmonizációval függ össze az *utólagos hatásvizsgálat jogintézménye* is, melyet „a jogalkotásról” szóló 2010. évi CXXX. törvény (a továbbiakban: Jat.) 21. §-a szabályoz, s amelynek végrehajtásáért önkormányzati rendelet esetében a Jegyző felelős. A Jegyző gondoskodik továbbá – a jogalkalmazás és az utólagos hatásvizsgálat eredőjeként – a jogszabályok tartalmi felülvizsgálatáról is, a Jat. 22. §-ában foglaltak szerint.

Felhívom továbbá a figyelmet, hogy a Jat. 8. § (2) bekezdésének b) pontja értelmében *az önkormányzati rendeletek bevezető része már módosítható*. A Jat. 8. § (2) bekezdésének b) pontjában szabályozott könnyítés azonban nem terjed ki az önkormányzati rendelet címét illető esetleges módosítás lehetőségére. Mindezekre tekintettel az Ör. bevezető része már orvosolható a rendelet saját hatáskörben történő felülvizsgálata és módosítása révén.

4. Felhívom továbbá a figyelmet, hogy az Ör. 12. §-a értelmében a rendelet 9/A. §-a – mint *tranzitórius rendelkezés (átmeneti rendelkezés)* – hatályát veszítette 2020. december 31. napján, azonban a Nemzeti Jogszabálytárban publikált, egységes szerkezetű normaszöveg szakaszainak megjelölése alapján az állapítható meg, miszerint a rendeletnek nem volt olyan 9/A. §-a, melyet a jogalkotó – mint átmeneti rendelkezést – hatályon kívül helyezett volna. Felhívom a figyelmet, hogy a rendeletek egységes szerkezetű normaszövegének közzététele a mindenkori jegyző feladatát képezi.

II.

A dokumentum elektronikusan hitelesített.
Dátum: 2021.07.02 09:56:22
Fejér Megyei Kormányhivatal
Kiadmányozó: TFIK-TFIK

tv. 133. § (2) bekezdésében foglaltak alapján kérem, hogy a javaslatomban
k megtárgyalásáról és az arról született döntéseikről, illetve annak esetleges
isáról soron kívül, de legkésőbb 2021. augusztus 10. napjáig tájékoztatni
adjon, a Nemzeti Jogszabálytár szolgáltatója által e célra kialakított rendszeren
il, jelen levélem válaszaként.

n továbbá a figyelmet, hogy „*az információs önrendelkezési jogról és az
információszabadságról*” szóló 2011. évi CXII. törvény (Info tv.) 37. § (1) bekezdése és 1.
melléklet II. pont 8-9. alpontjai értelmében az önkormányzatnak a részére megküldött
javaslatok teljes dokumentációját - *teljes tartalmát* - is közzé kell tennie a saját
weboldalán, mely a veszélyhelyzet időtartama alatt is irányadó.

Tájékoztatom egyúttal, hogy amennyiben a Képviselő-testület a javaslatomat
határidőben nem tárgyalja meg, illetőleg arról nem hoz döntést, úgy az Möt. 132. § (1)
bekezdésében biztosított törvényességi felügyeleti eljárást lefolytatására kerülhet sor.

Székesfehérvár, 2021. július „1.”

Tisztelettel:

Dr. Simon László r.



FELADATELLÁTÁSI SZERZŐDÉS

fogorvosi területi ellátási kötelezettség vállalására

I. számú módosítás

amely létrejött egyrészről: **Bakonycsernye Nagyközség Önkormányzata** (8056 Bakonycsernye, Rákóczi út 83.) képviseli: **Turi Balázs** polgármester, mint egészségügyi alapellátásra kötelezett szerv,

másrészről: **REGIA DENTAL Korlátolt Felelősségű Társaság** 8000 Székesfehérvár, Szekfű Gyula utca 12. (adószám: 24321839-1-07, cégjegyzékszám: 07-09-023734), képviseli **Ádám Zsolt** ügyvezető, mint Egészségügyi Szolgáltató között a Bakonycsernye közigazgatási területi ellátási kötelezettséggel járó fogorvosi feladatok (FIN kód:070096005) ellátása tárgyában a 8060 Mór, Korház utca 21. szám alatti feladat ellátási helyen.

1. Előzmények:

Bakonycsernye Nagyközség Önkormányzata, mint az egészségügyi alapellátásra kötelezett, valamint a REGIA DENTÁL Kft., mint egészségügyi szolgáltató 2021. június 23-án feladatellátási szerződést kötött a 070096005 FIN kódszámú fogászati alapellátási körzet fogorvosi területi ellátási kötelezettség vállalására.

(Egészségügyi alapellátásra kötelezett és Egészségügyi Szolgáltató a továbbiakban együttesen: Szerződő felek)

2. A szerződés módosuló rendelkezései:

Szerződő felek az aláírt feladatellátási szerződés 6.) pontját egyező akarattal az alábbiak szerint módosítják:

6.) A Felek rögzítik, hogy az Egészségügyi Szolgáltató vállalja, hogy az alábbi rendelési időben dolgozik:

Hétfő: 7⁰⁰-13⁰⁰

Kedd: 13⁰⁰-19⁰⁰ iskolafogászat: 16.⁰⁰-18⁰⁰

Szerda: 7⁰⁰-13⁰⁰

Csütörtök: 13⁰⁰-19⁰⁰

Péntek: 7⁰⁰-13⁰⁰.

3. A szerződésmódosítás indoka:

A feladatellátási szerződés aláírását követően indított működési engedélyezési eljárás során derült fény arra, hogy a feladatellátás biztosítása érdekében a rendelési idő módosítása szükségeltetik.

1.) Szerződő felek rögzítik, hogy a szerződés jelen módosítással nem érintett részei változatlan tartalommal hatályban maradnak.

2.) Jelen szerződésmódosításában nem szabályozott kérdésekben a Ptk önálló orvosi tevékenységről szóló 2000. évi II. törvény, valamint az önálló orvosi tevékenységről szóló 2000. évi II. végrehajtásáról szóló 313/2011. (XII.23.) Korm. rendelet, a házi orvosi, házi gyermekorvosi és fogorvosi tevékenységről szóló 4/2000. (II.25.) Eü. M. rendelet, valamint az egészségügyi szolgáltatások Egészségbiztosítási

Alapból történő finanszírozásának részletes szabályairól szóló 43/1999. (III.3.) Korm. rendelkezéseit kell alkalmazni.

Alulírott szerződött felek az előszerződést elolvasás és értelmezés után, mint akaratukkal mindenben egyezőt jóváhagyólag írták alá.

Bakonycsernye, 2021. július „.....”

.....
Bakonycsernye Nagyközség Önkormányzata
mint Egészségügyi közszolgáltatásról
gondoskodó szerv képviseli
Turi Balázs
polgármester

.....
REGIA DENTÁL Kft.
mint Egészségügyi Szolgáltató
képviseli: Ádám Zsolt
ügyvezető

Bakonycsernye, 2021. július „.....”

Pénzügyi ellenjegyző: Csik Ildikó
pénzügyi vezető

Jelen előszerződést Bakonycsernye Nagyközség Önkormányzat Képviselő-testülete testülete 134/2021 (VI.9.) határozatával jóváhagyta.

Fidrich Tamásné
jegyző

Bakonycsernye Nagyközség Polgármestere
8056 Bakonycsernye, Rákóczi út 83.
Tel: 22/413-001
E-mail: pm.bakonycsernye@morterseg.hu

ELŐTERJESZTÉS

óvodai férőhelyek bővítéséről

Tisztelt Képviselő-testület!

Az óvodavezető jelezte, hogy ugyan úgy, ahogy tavalyi év folyamán is, a 25 fős óvodai létszám kevésnek bizonyul, 30 főre kéri az engedély megadását a 2021/2022-es tanévre vonatkozóan. Vannak várólistán is gyermekek.

Javaslom a Tisztelt Képviselő-testület felé a csoportlétszám túllépésének engedélyezését.

HATÁROZAT TERVEZET

Bakonycsernye Nagyközség Önkormányzat Képviselő-testületének
...../2021. (.....) határozata
az óvodai férőhelyek bővítéséről

Bakonycsernye Nagyközség Önkormányzat Képviselő-testülete a Bakonycsernyei Bóbita Óvoda – Mini Bölcsőde óvodai csoportjába felvehető gyermekek létszámát a jelenlegi 25 főről 30 főre történő emelését engedélyezi.

Felelős: polgármester

Határidő: azonnal

Bakonycsernye, 2021. 07. 14.

Turi Balázs
polgármester